



東邦ガスグループ  
邦和セミナープラザ

研修室レイアウト一覧

2026年4月

1マス=1m×1m  
(実寸：1cm×1cm)

<研修室一覧>

部屋名	定員		面積	幅 × 奥行	天井高	ページ
	(2名掛け)	(3名掛け)				
No.1	36名	54名	105 m <sup>2</sup>	7.5m×14.2m	2.9m	3
No.2	20名	30名	70 m <sup>2</sup>	7.5m×9.4m		7
No.3	28名	42名	90 m <sup>2</sup>	7.5m×12.0m		11
No.5	44名	66名	115 m <sup>2</sup>	7.5m×15.5m		15
No.7・8	14名	—	35 m <sup>2</sup>	4.6m×7.5m		19
No.9 (全面)	80名	120名	200 m <sup>2</sup>	12.7m×15.5m		21
No.9 (半面)	48名	72名	100 m <sup>2</sup>	12.7m×7.7m		25
No.12 (全面)	150名	225名	385 m <sup>2</sup>	15.8m×24.4m	2.45m ※一部2.1m	28
No.12 (半面)	70名	105名	190 m <sup>2</sup>	15.8m×12.1m		32
応接室1	10名	12名	20 m <sup>2</sup>	3.7m×6.1m	2.4m	35
水仙の間	10～20名		40 m <sup>2</sup>	4.9m×8.6m	2.5m	
イベントルーム	20～120名		218 m <sup>2</sup>	10.2m×21.4m		

※スクール図は便宜上「最大定員+講師席(1名分)」で表示。講師人数により受講者席から差し引くこと。

※寸法、面積は実寸測定値で四捨五入。内法面積で5 m<sup>2</sup>刻み(柱部分も含む)。

1マス=1m×1m  
(実寸:1cm×1cm)

研修室No.1 (7.5m×14.2m=105 m<sup>2</sup>) スクール

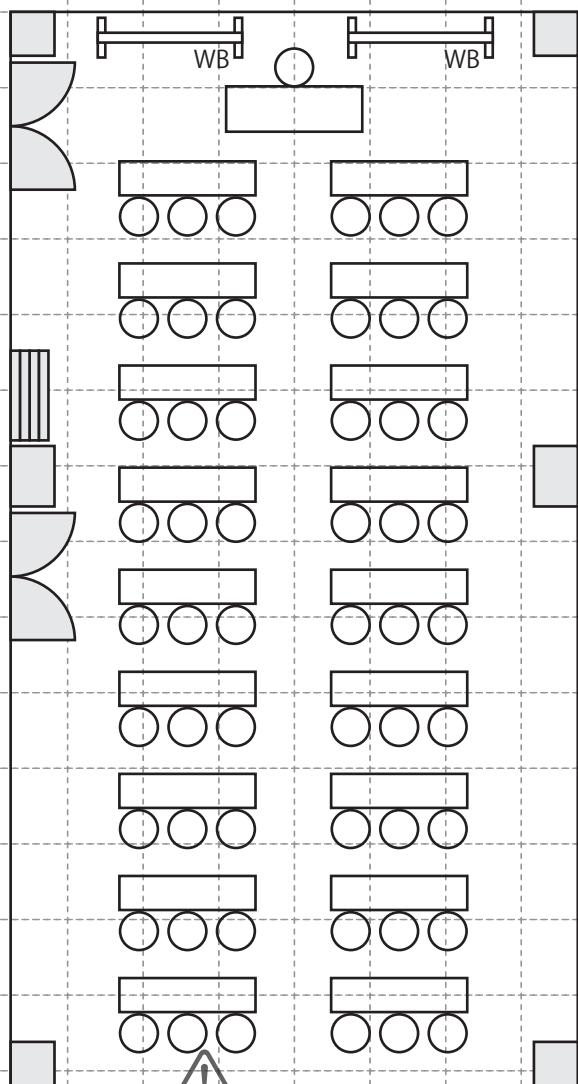

通路狭小

<スクール>

3名掛け 54名 (6名×9列)

2名掛け 36名 (4名×9列)

机：1,800×450mm

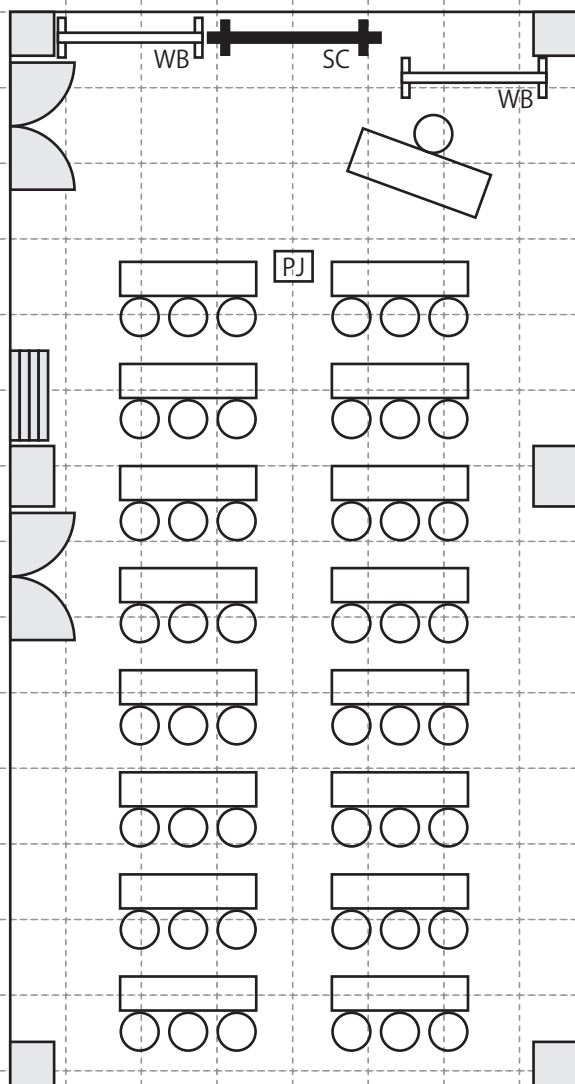

<スクール (プロジェクター使用)>

3名掛け 48名 (6名×8列)

2名掛け 32名 (4名×8列)

机：1,800×450mm

PJ映写距離：2,700mm想定 (80型相当)

1マス=1m×1m  
(実寸：1cm×1cm)

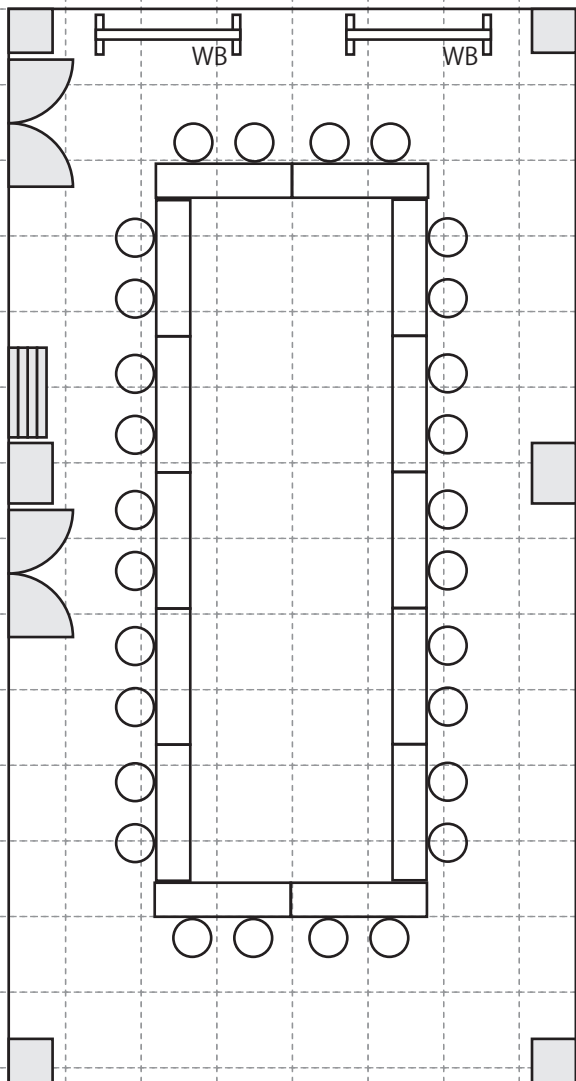

<□の字>

3名掛け 42名 (6名：15名)

2名掛け 28名 (4名：10名)

机：1,800×450mm

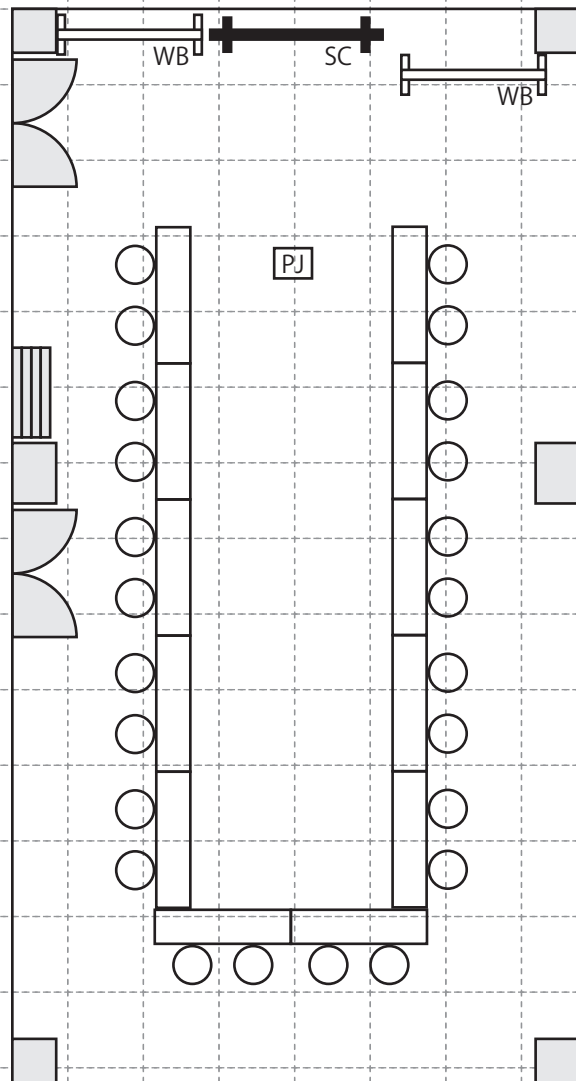

<コの字 (プロジェクター使用)>

3名掛け 36名 (6名：15名)

2名掛け 24名 (4名：10名)

机：1,800×450mm

PJ 映写距離：2,700mm想定 (80型相当)

1マス=1m×1m  
(実寸：1cm×1cm)

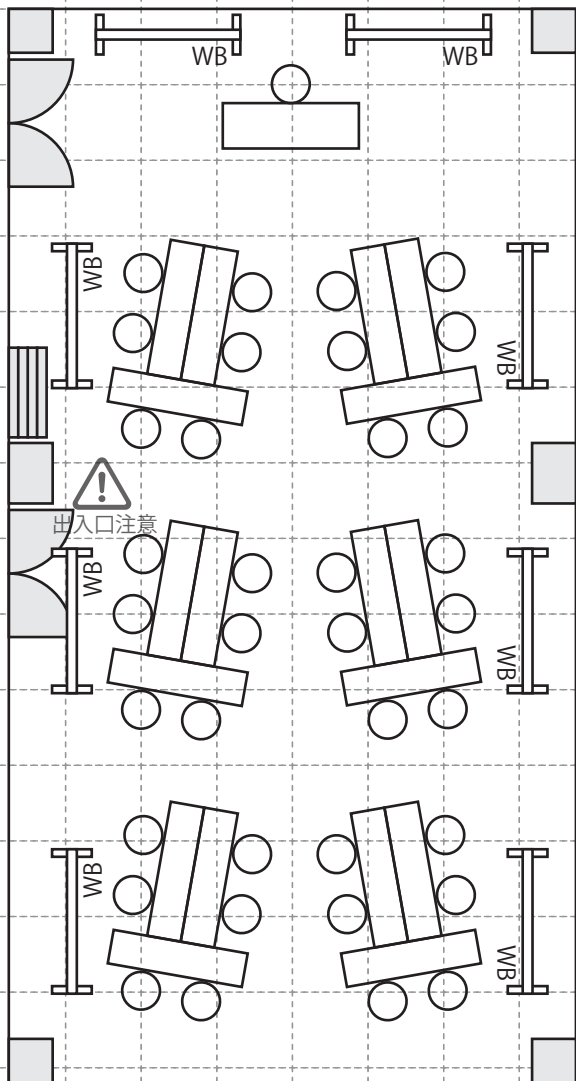

<T字島>

3名掛け 54名 (9名×6島)

2名掛け 36名 (6名×6島)

机：1,800×450mm

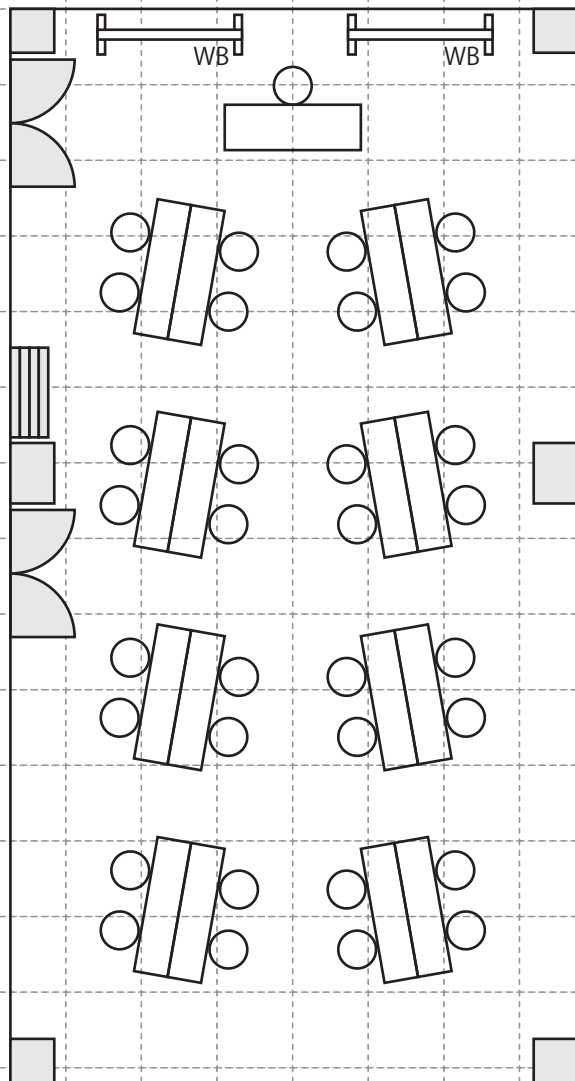

<I字島>

3名掛け 48名 (6名×8島)

2名掛け 32名 (4名×8島)

机：1,800×450mm

1マス=1m×1m  
(実寸：1cm×1cm)

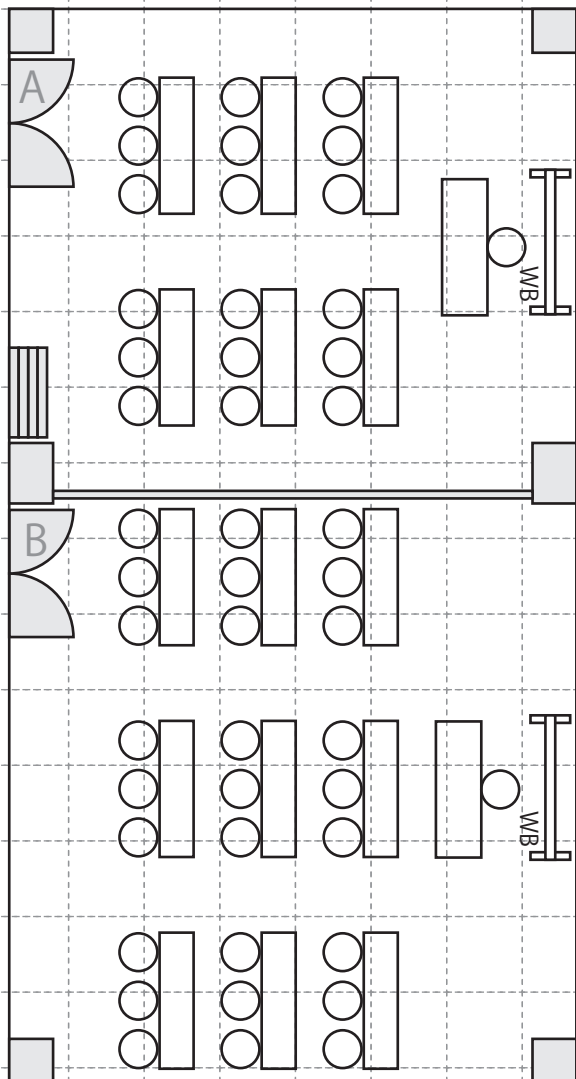

<スクール (パーティション分割)>

A : 3名掛け 18名 (6名×3列)

A : 2名掛け 12名 (4名×3列)

B : 3名掛け 27名 (9名×3列)

B : 2名掛け 12名 (4名×3列)

机 : 1,800×450mm

※両室合計で定員 54名まで

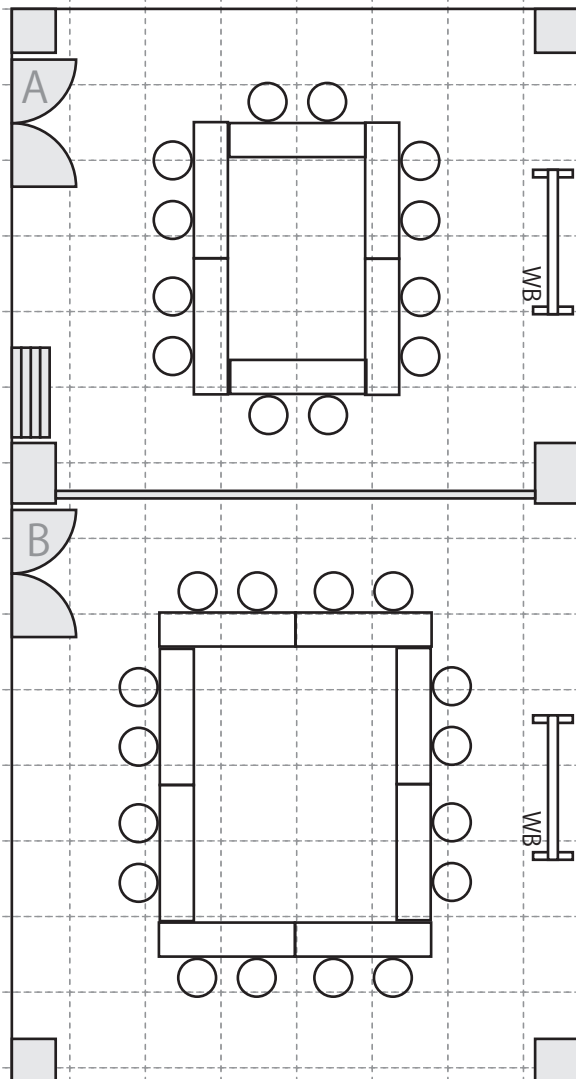

<口の字 (パーティション分割)>

A : 3名掛け 18名 (3名×6名)

A : 2名掛け 12名 (2名×4名)

B : 3名掛け 24名 (6名×6名)

B : 2名掛け 16名 (4名×4名)

机 : 1,800×450mm

※両室合計で定員 54名まで

1マス=1m×1m  
(実寸 : 1cm×1cm)

研修室No.2 (7.5m×9.4m=70 m<sup>2</sup>) スクール

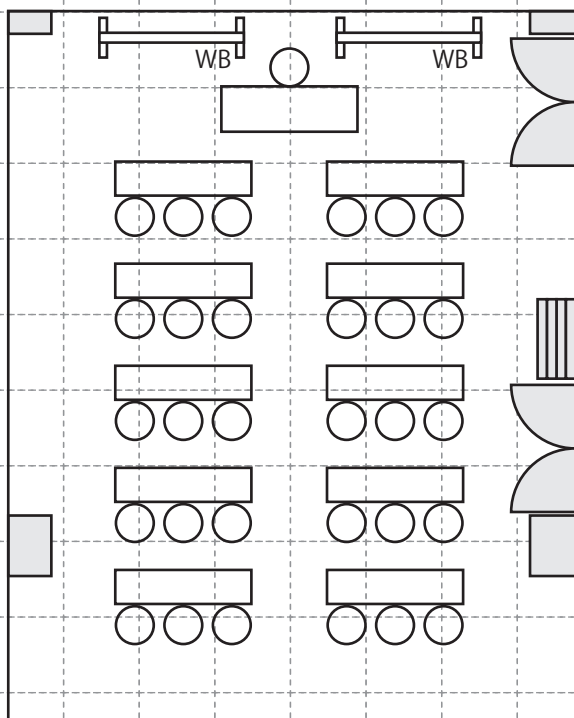

<スクール>

3名掛け 30名 (6名×5列)

2名掛け 20名 (4名×5列)

机：1,800×450mm

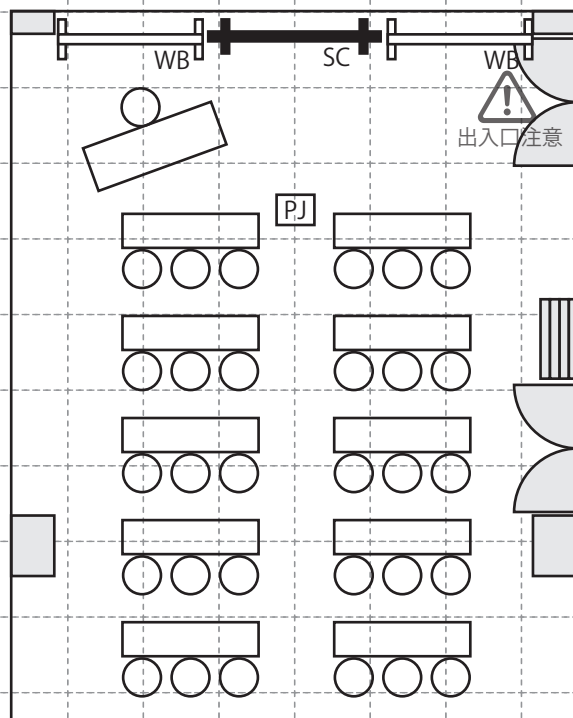

<スクール (プロジェクター使用)>

3名掛け 30名 (6名×5列)

2名掛け 20名 (4名×5列)

机：1,800×450mm

PJ 映写距離：2,000mm 想定 (60 型相当)

1マス=1m×1m  
(実寸：1cm×1cm)

研修室No.2 (7.5m×9.4m=70 m<sup>2</sup>) 口の字

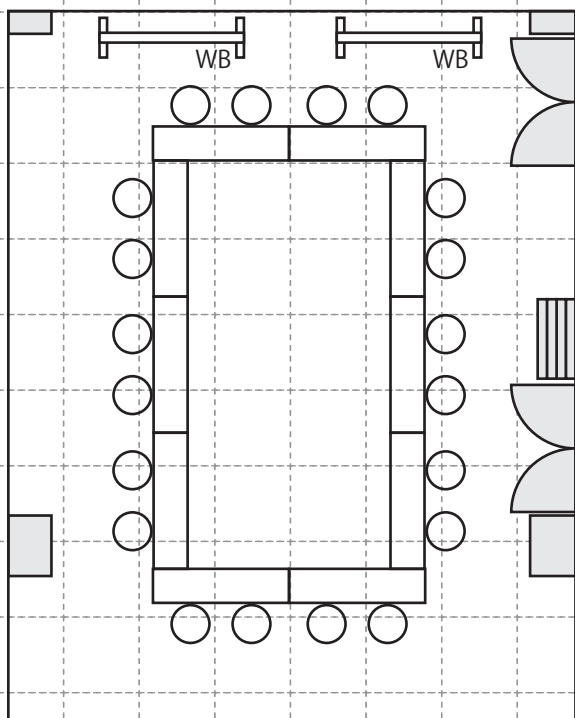

<口の字>

3名掛け 30名 (6名：9名)

2名掛け 20名 (4名：6名)

机：1,800×450mm

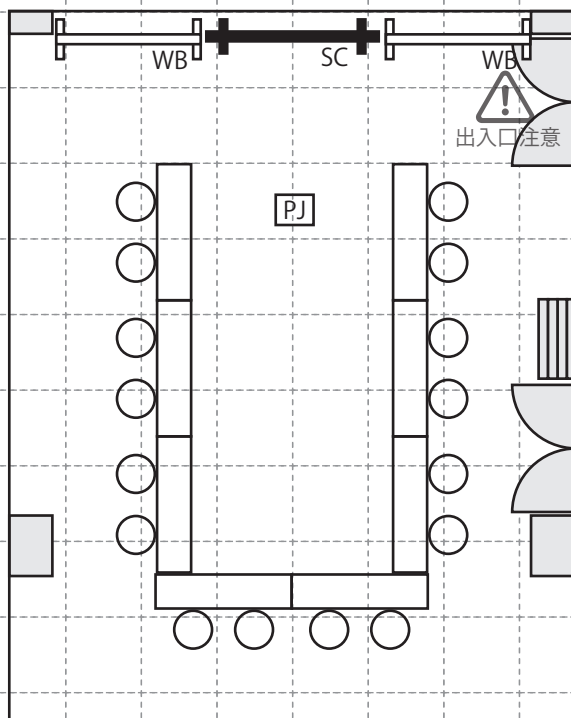

<コの字 (プロジェクター使用)>

3名掛け 24名 (6名：9名)

2名掛け 16名 (4名：6名)

机：1,800×450mm

PJ 映写距離：2,000mm想定 (60型相当)

1マス=1m×1m  
(実寸：1cm×1cm)

研修室No.2 (7.5m×9.4m=70 m<sup>2</sup>) 島

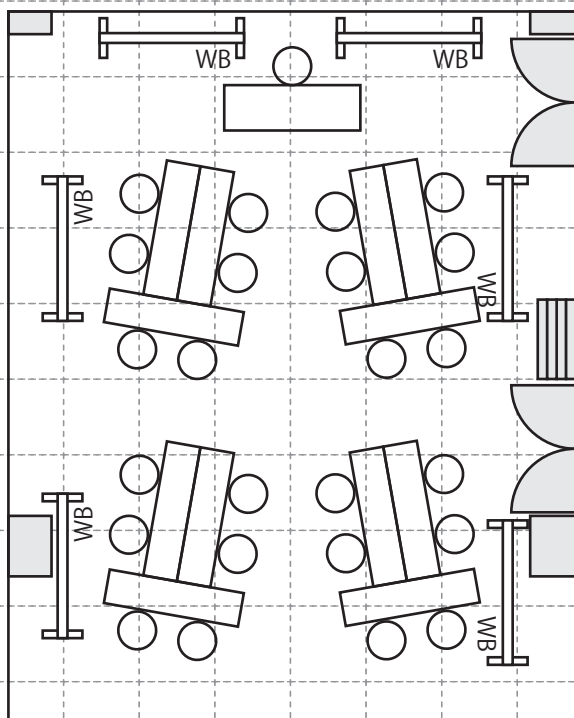

<T字島>

3名掛け 36名 (9名×4島)

2名掛け 24名 (6名×4島)

机：1,800×450mm

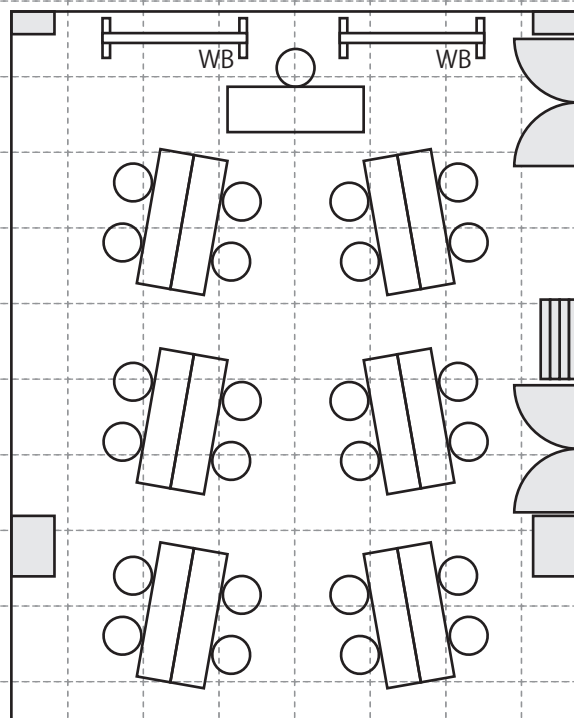

<I字島>

3名掛け 36名 (6名×6島)

2名掛け 24名 (4名×6島)

机：1,800×450mm

1マス=1m×1m  
(実寸：1cm×1cm)

研修室No.2 (7.5m×9.4m=70 m<sup>2</sup>) 分割

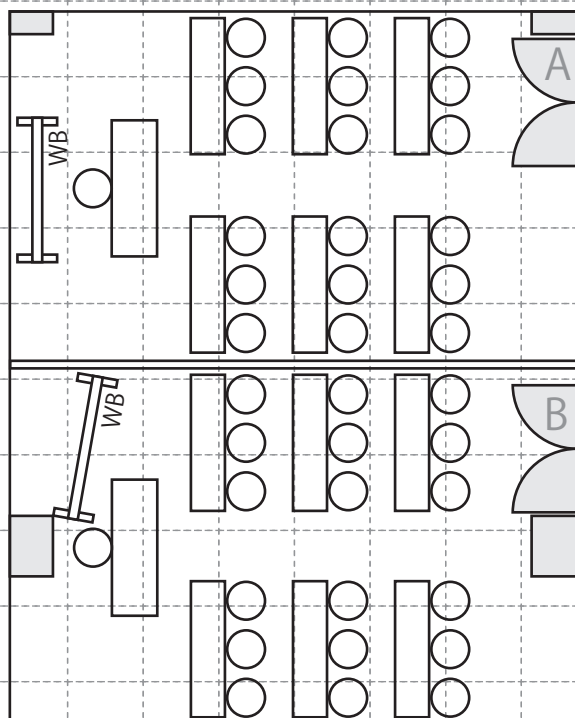

<スクール (パーティション分割)>

ABとも：3名掛け18名 (6名×3列)

ABとも：2名掛け12名 (4名×3列)

※両室合計で定員30名まで

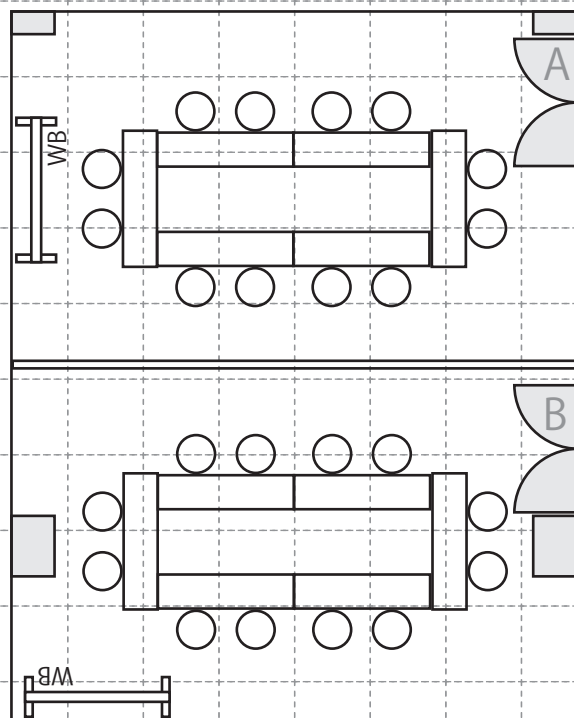

<口の字 (パーティション分割)>

ABとも：3名掛け18名 (3名：6名)

ABとも：2名掛け12名 (2名：4名)

※両室合計で定員30名まで

1マス=1m×1m  
(実寸：1cm×1cm)

研修室No.3 (7.5m×12.0m=90㎡) スクール

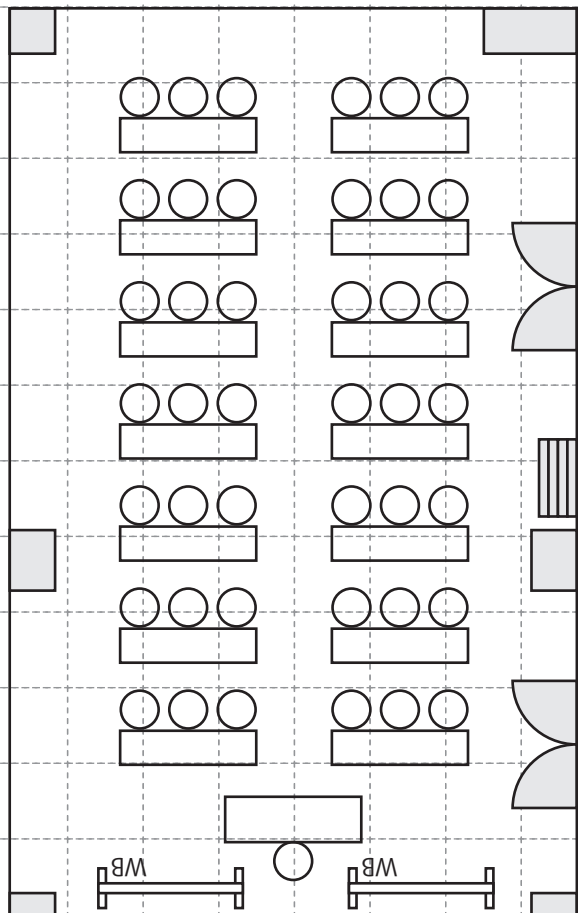

<スクール>

3名掛け 42名 (6名×7列)

2名掛け 28名 (4名×7列)

机：1,800×450mm

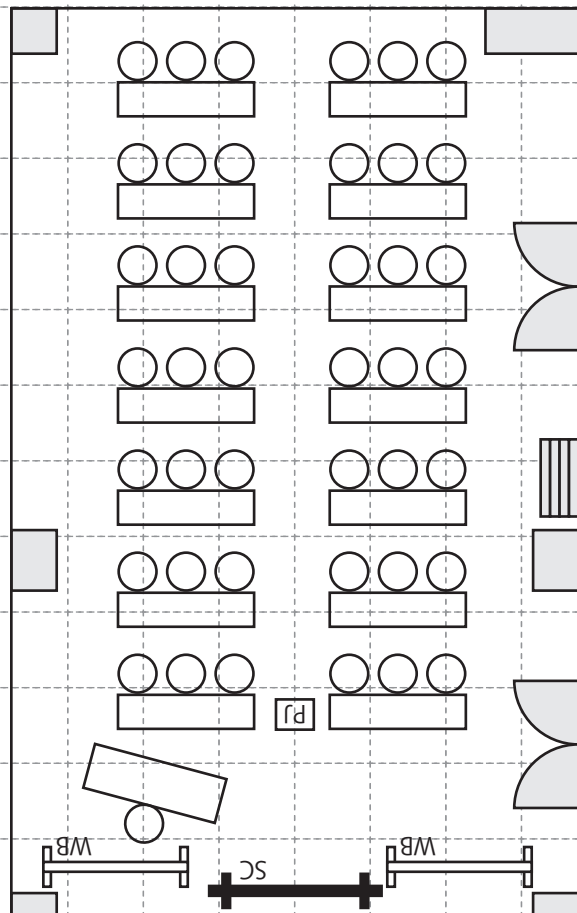

<スクール (プロジェクター使用)>

3名掛け 42名 (6名×7列)

2名掛け 28名 (4名×7列)

机：1,800×450mm

PJ 映写距離：2,000mm 想定 (60型相当)

1マス=1m×1m  
(実寸：1cm×1cm)

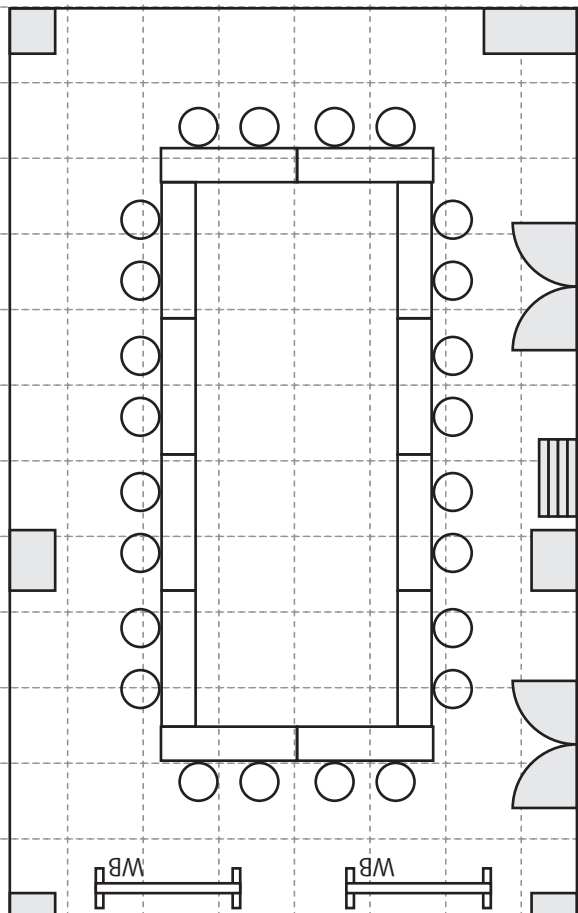

<口の字>

3名掛け 36名 (6名:12名)

2名掛け 24名 (4名:8名)

机:1,800×450mm

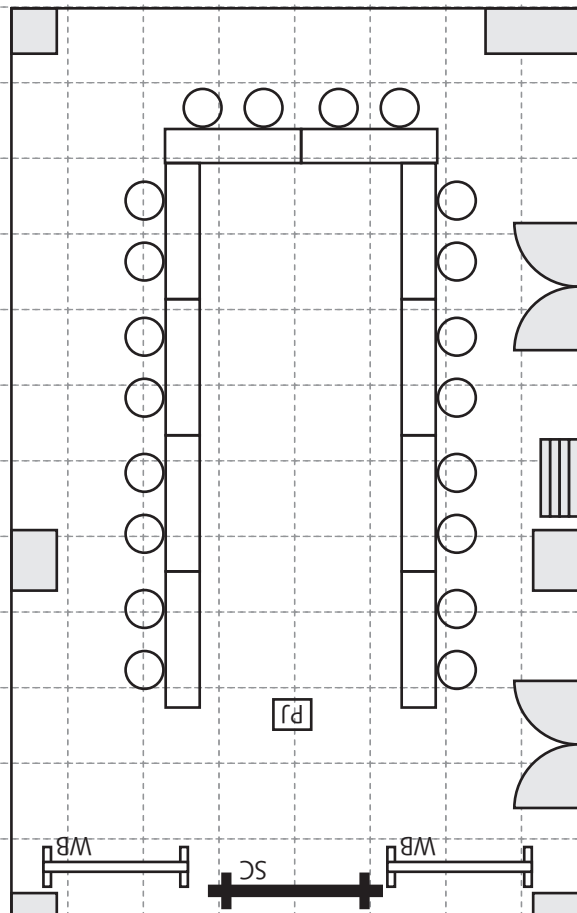

<コの字 (プロジェクター使用)>

3名掛け 30名 (6名:12名)

2名掛け 20名 (4名:8名)

机:1,800×450mm

PJ 映写距離:2,000mm想定 (60型相当)

1マス=1m×1m  
(実寸:1cm×1cm)

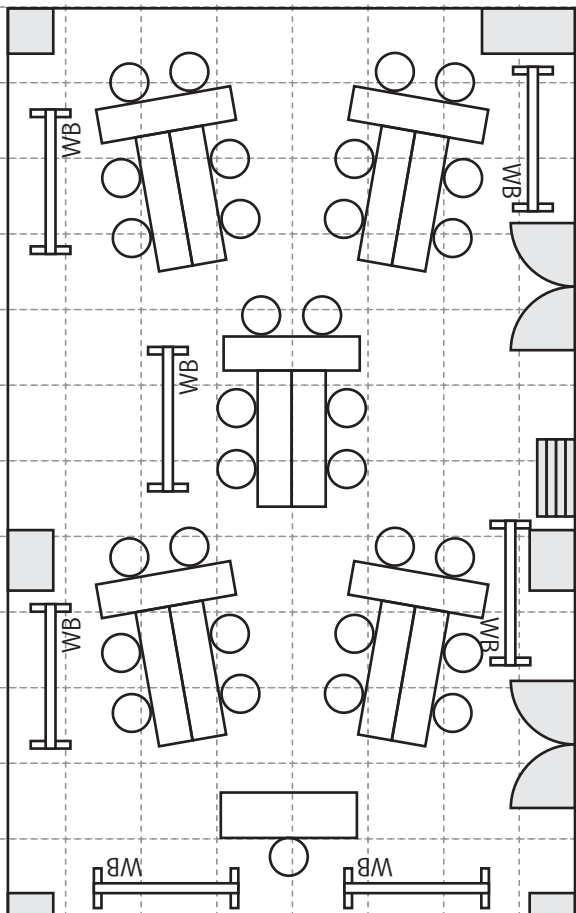

<T字島>

3名掛け 45名 (9名×5島)

2名掛け 30名 (6名×5島)

机：1,800×450mm

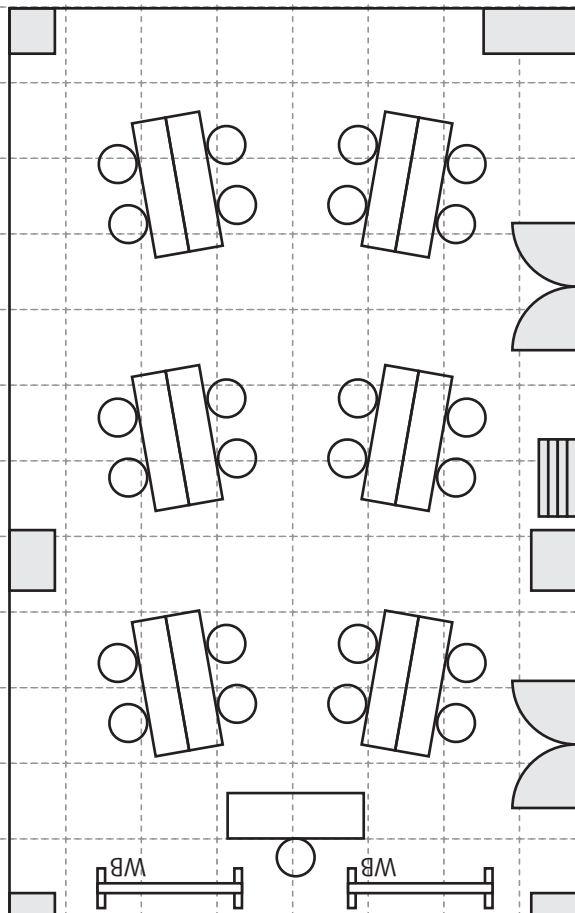

<I字島>

3名掛け 36名 (6名×6島)

2名掛け 24名 (4名×6島)

机：1,800×450mm

1マス=1m×1m  
(実寸：1cm×1cm)

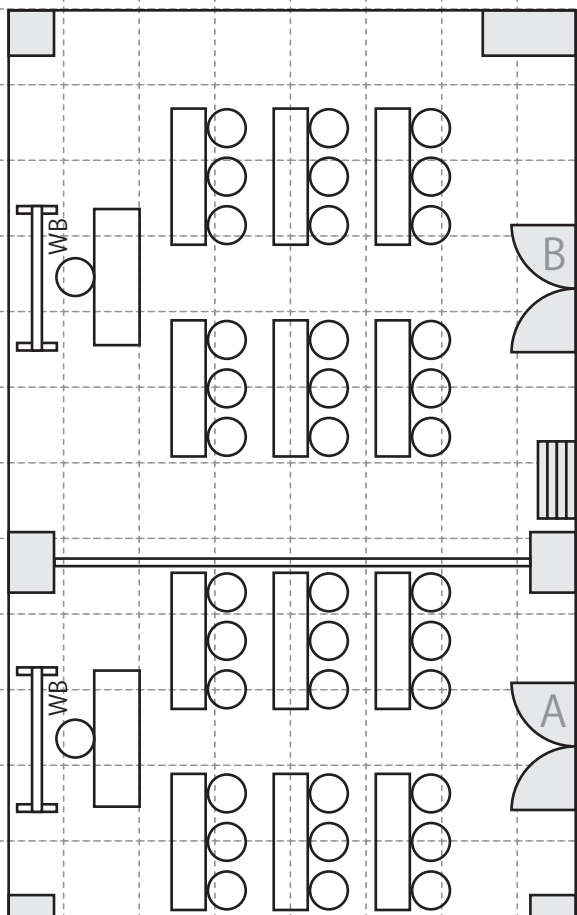

<スクール (パーティション分割)>

BAとも：3名掛け18名 (6名×3列)

BAとも：2名掛け12名 (4名×3列)

※両室合計で定員42名まで

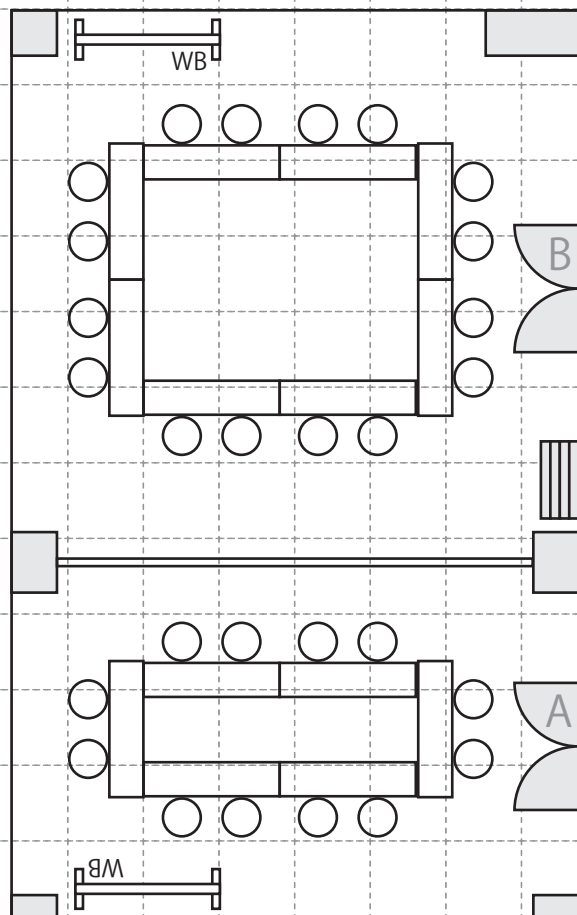

<口の字 (パーティション分割)>

B：3名掛け24名 (6名：6名)

B：2名掛け16名 (4名：4名)

A：3名掛け18名 (3名：6名)

A：2名掛け12名 (2名：4名)

※両室合計で定員42名まで

1マス=1m×1m  
(実寸：1cm×1cm)

研修室No.5 (7.5m×15.5m=115㎡) スクール

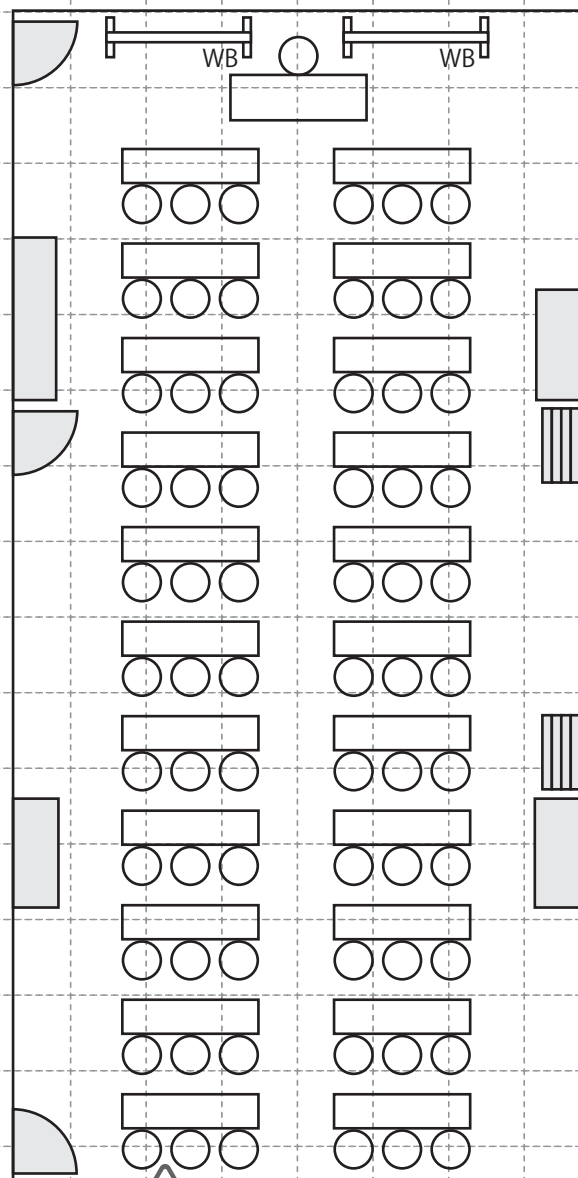

通路狭小

<スクール>

3名掛け 66名 (6名×11列)

2名掛け 44名 (4名×11列)

机: 1,800×450mm

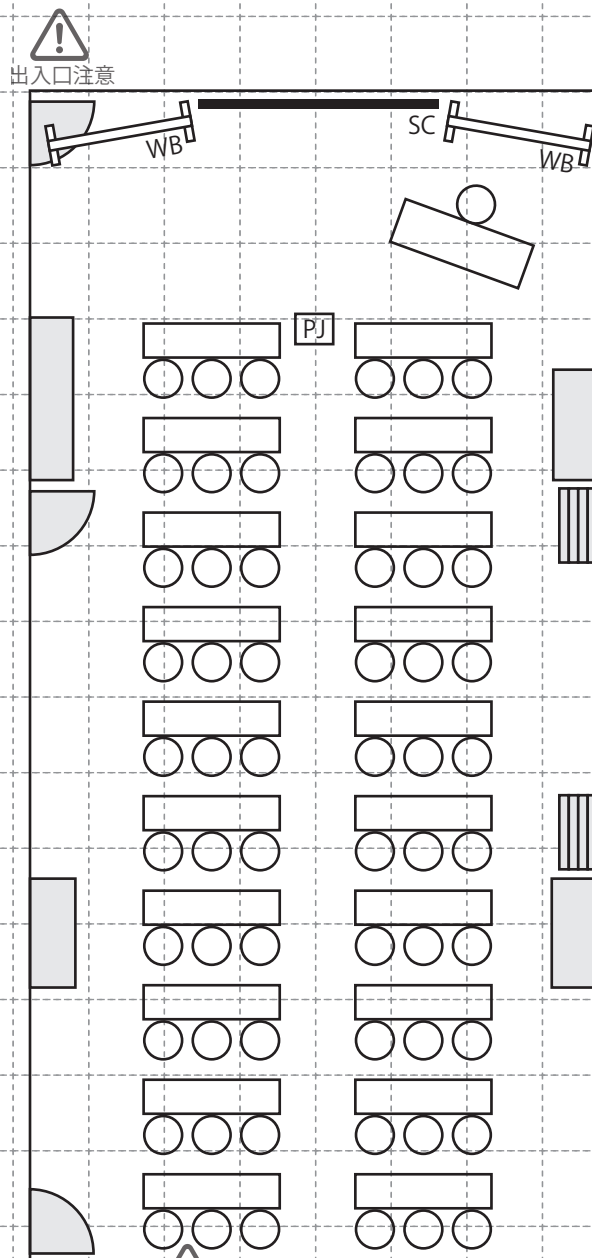

通路狭小

<スクール (プロジェクター使用)>

3名掛け 60名 (6名×10列)

2名掛け 40名 (4名×10列)

机: 1,800×450mm

PJ 映写距離: 2,700mm (80型相当)

※前後机幅 800mm (他室 900mm)

1マス=1m×1m

(実寸: 1cm×1cm)

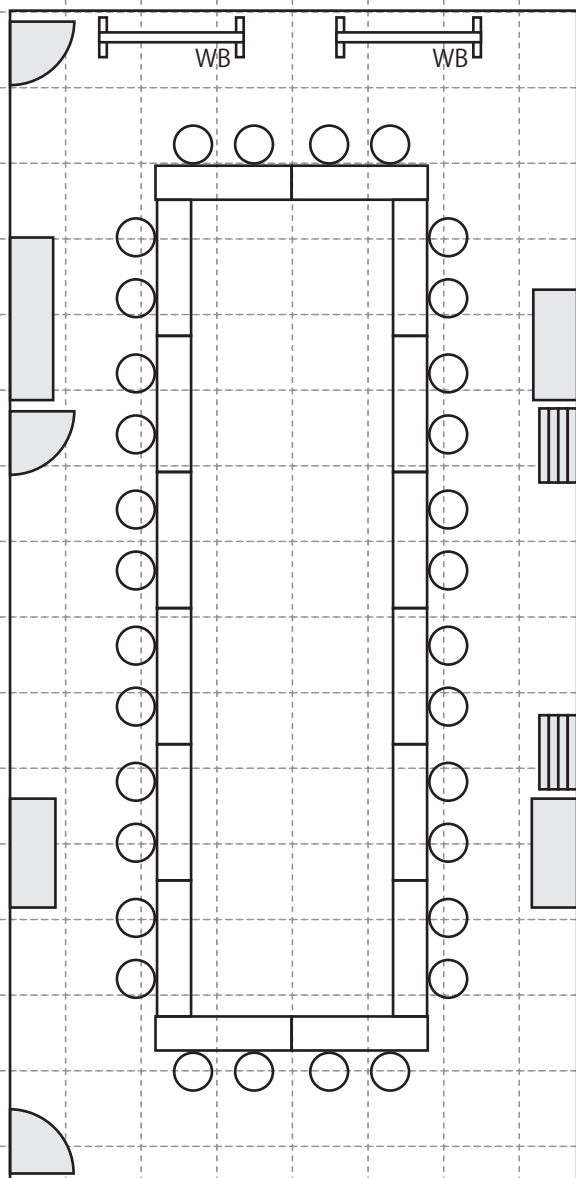

<口の字>

3名掛け 48名 (6名:18名)

2名掛け 32名 (4名:12名)

机:1,800×450mm

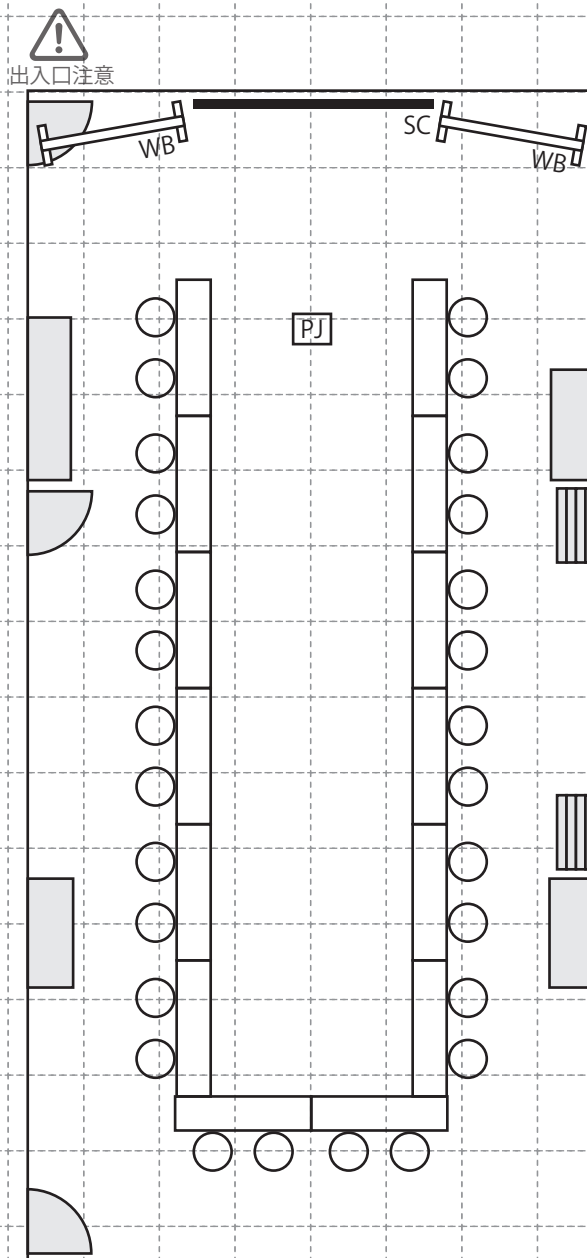

<コの字 (プロジェクター使用)>

3名掛け 42名 (6名:18名)

2名掛け 28名 (4名:12名)

机:1,800×450mm

PJ 映写距離:2,700mm(80型相当)

1マス=1m×1m  
(実寸:1cm×1cm)

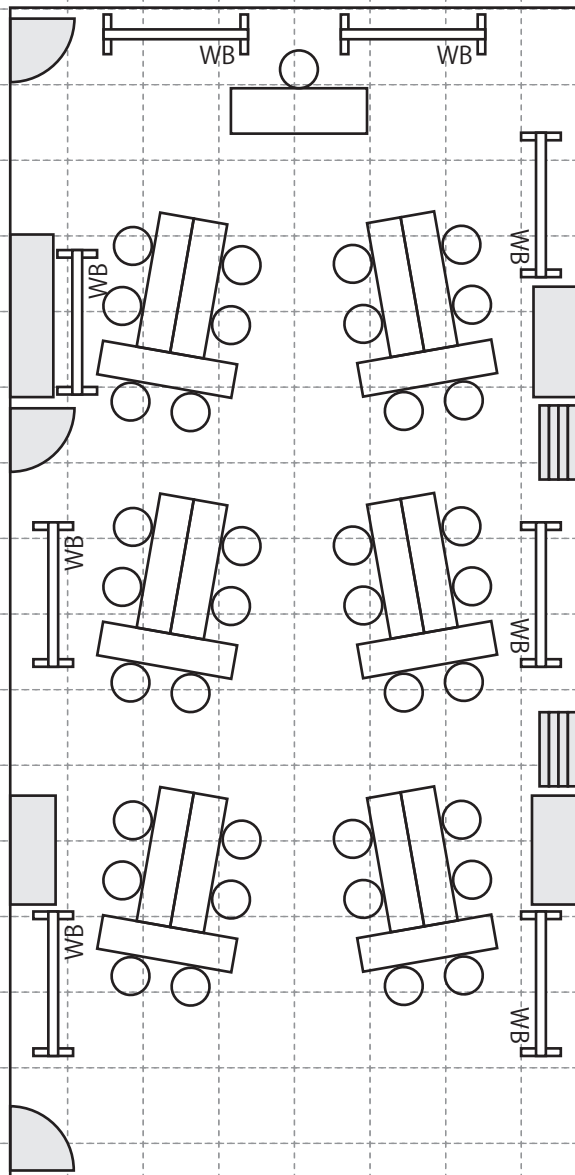

<T字島>

3名掛け 54名 (9名×6島)

2名掛け 36名 (6名×6島)

机：1,800×450mm

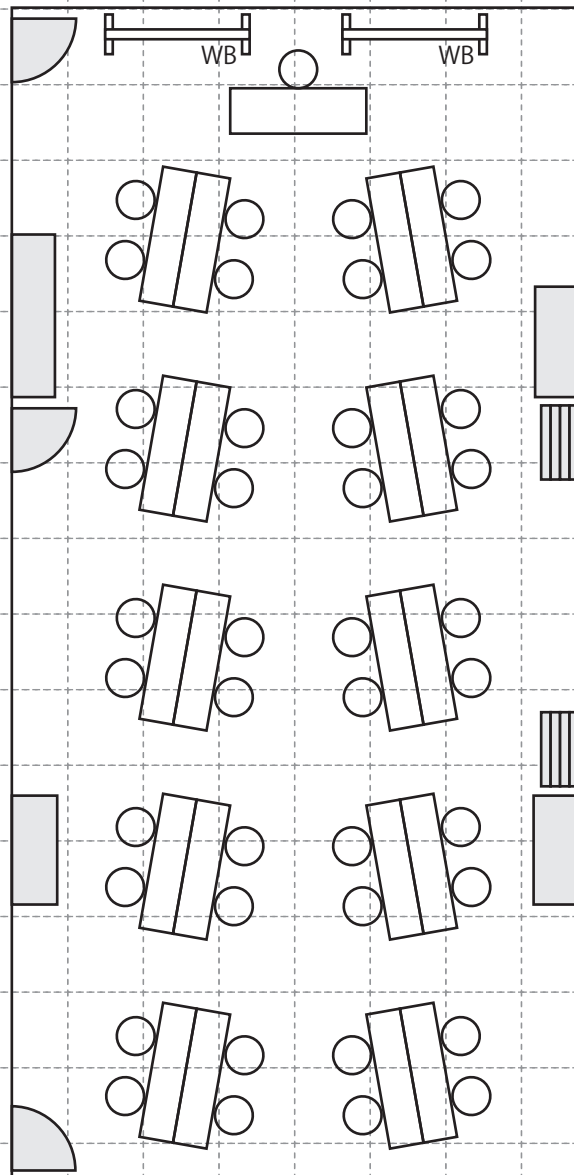

<I字島>

3名掛け 60名 (6名×10島)

2名掛け 40名 (4名×10島)

机：1,800×450mm

1マス=1m×1m  
(実寸：1cm×1cm)

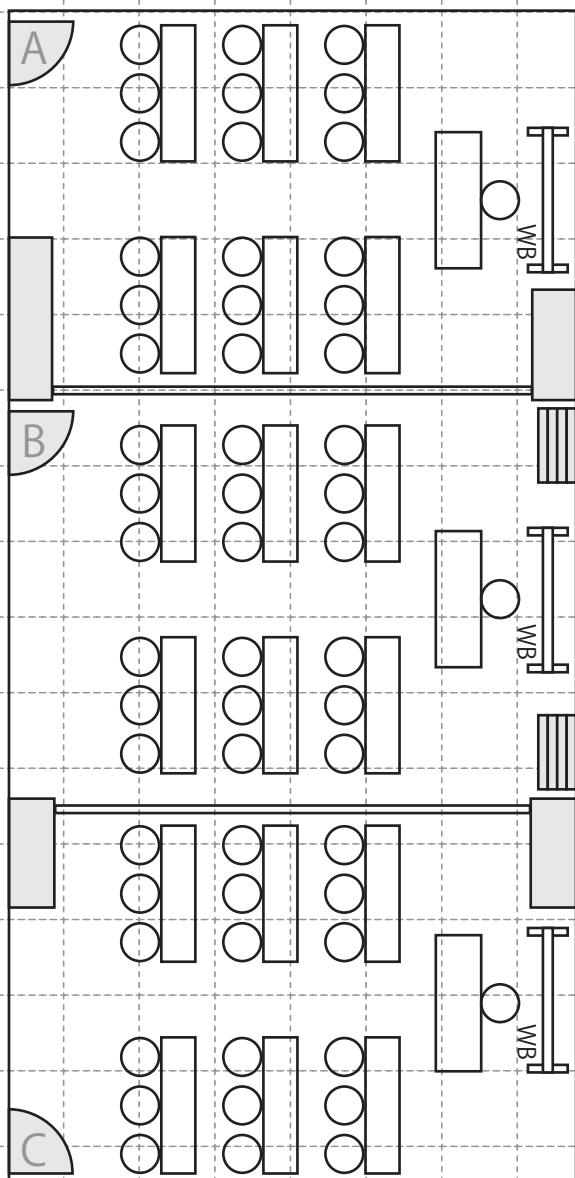

<スクール (パーティション分割)>

ABCとも：3名掛け18名 (6名×3列)

ABCとも：2名掛け12名 (4名×3列)

※3室合計で定員66名まで

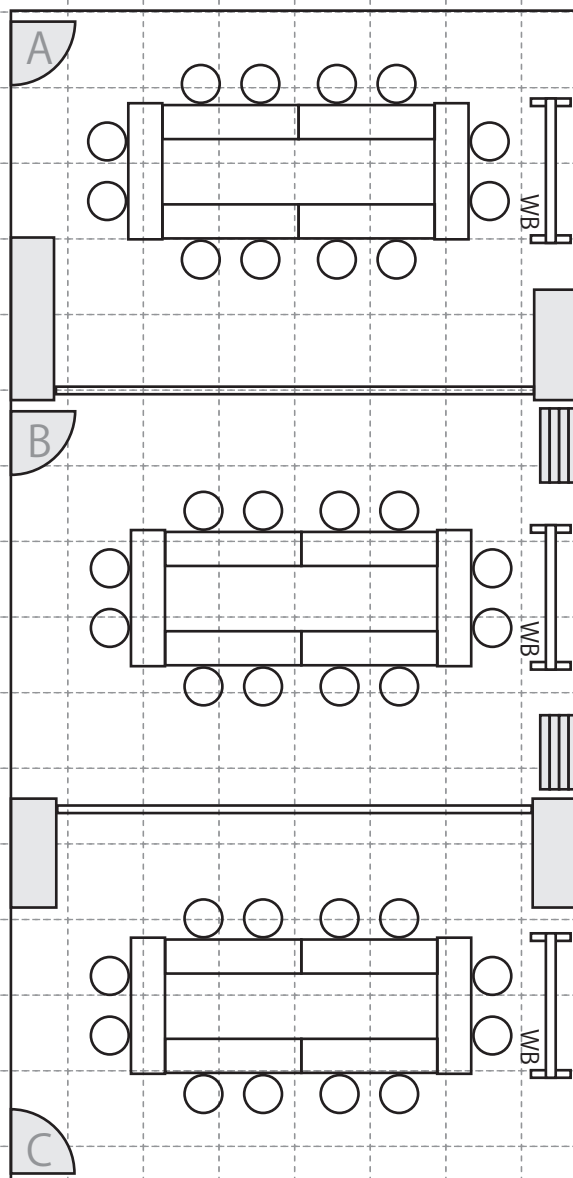

<口の字 (パーティション分割)>

ABCとも：3名掛け18名 (3名：6名)

ABCとも：2名掛け12名 (2名：4名)

※3室合計で定員66名まで

1マス=1m×1m  
(実寸：1cm×1cm)

研修室No.7・8 (4.6m×7.5m=35㎡) スクール

研修室No.7

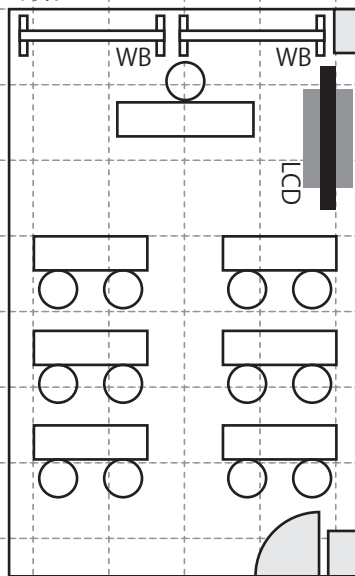

研修室No.7

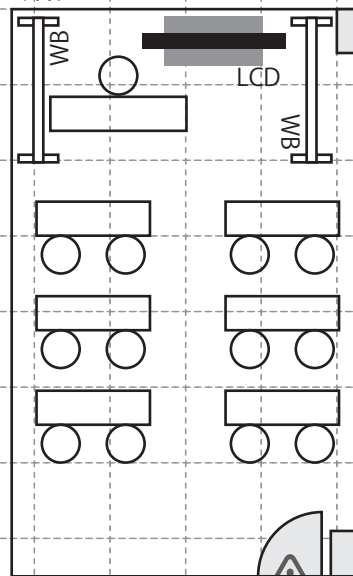

出入口注意

研修室No.8

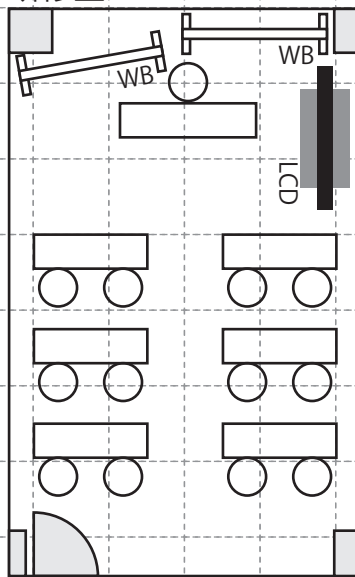

研修室No.8

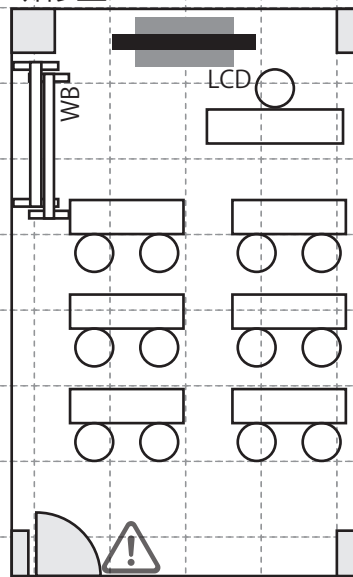

通路狭小

<スクール>

2名掛け12名 (4名×3列)

机：1,500×450mm

<スクール (86インチモニタ使用)>

2名掛け12名 (4名×3列)

机：1,500×450mm

※前後机幅 800mm (他室 900mm)

1マス=1m×1m

(実寸：1cm×1cm)

研修室No.7

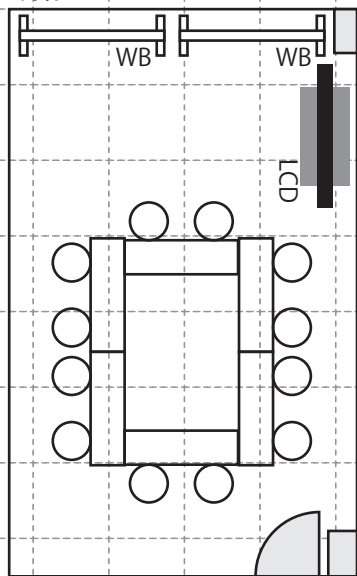

研修室No.7

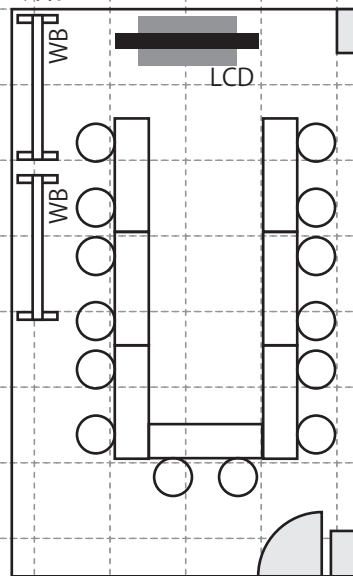

研修室No.8

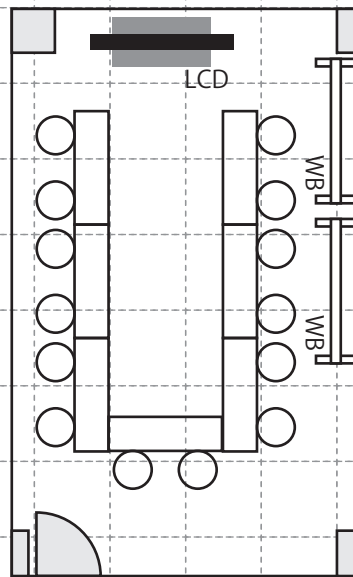
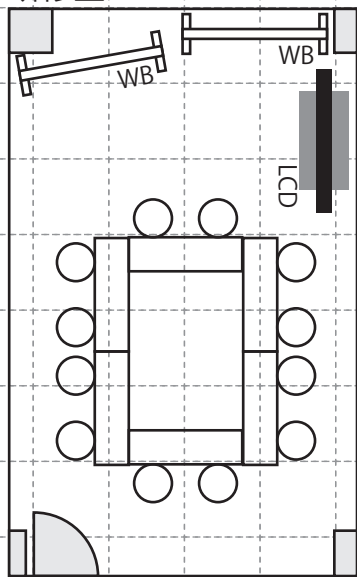

<口の字>

2名掛け12名 (2名:4名)

机:1,500×450mm

<コの字 (86インチモニタ使用)>

2名掛け14名 (2名:6名)

机:1,500×450mm

1マス=1m×1m  
(実寸:1cm×1cm)

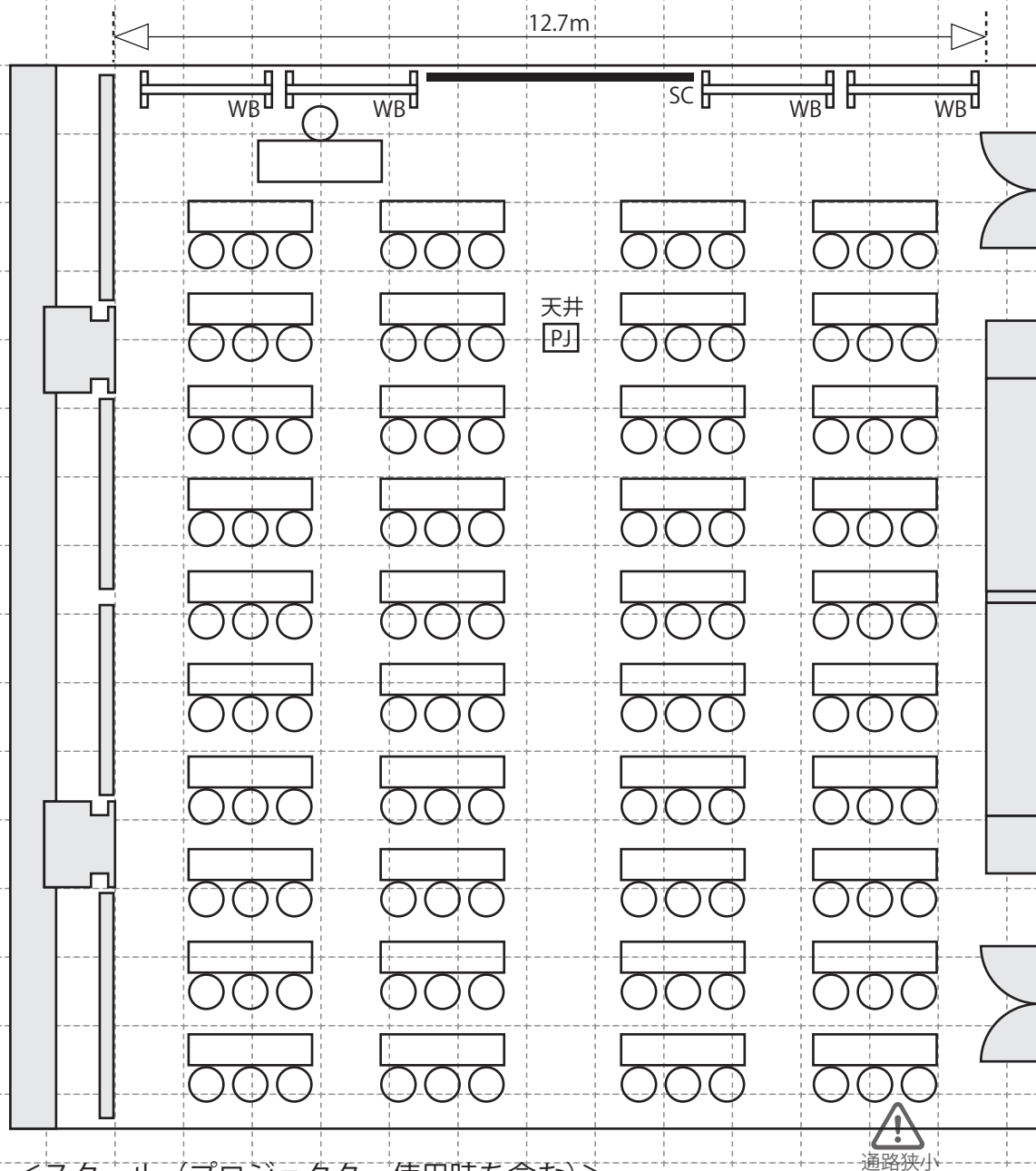

<スクール (プロジェクター使用時を含む)>

3名掛け 120名 (12名×10列)

2名掛け 80名 (8名×10列)

机：1,800×450mm

PJ 映写距離：3,500mm 想定 (150型相当)

通路狭小

1マス=1m×1m  
(実寸：1cm×1cm)

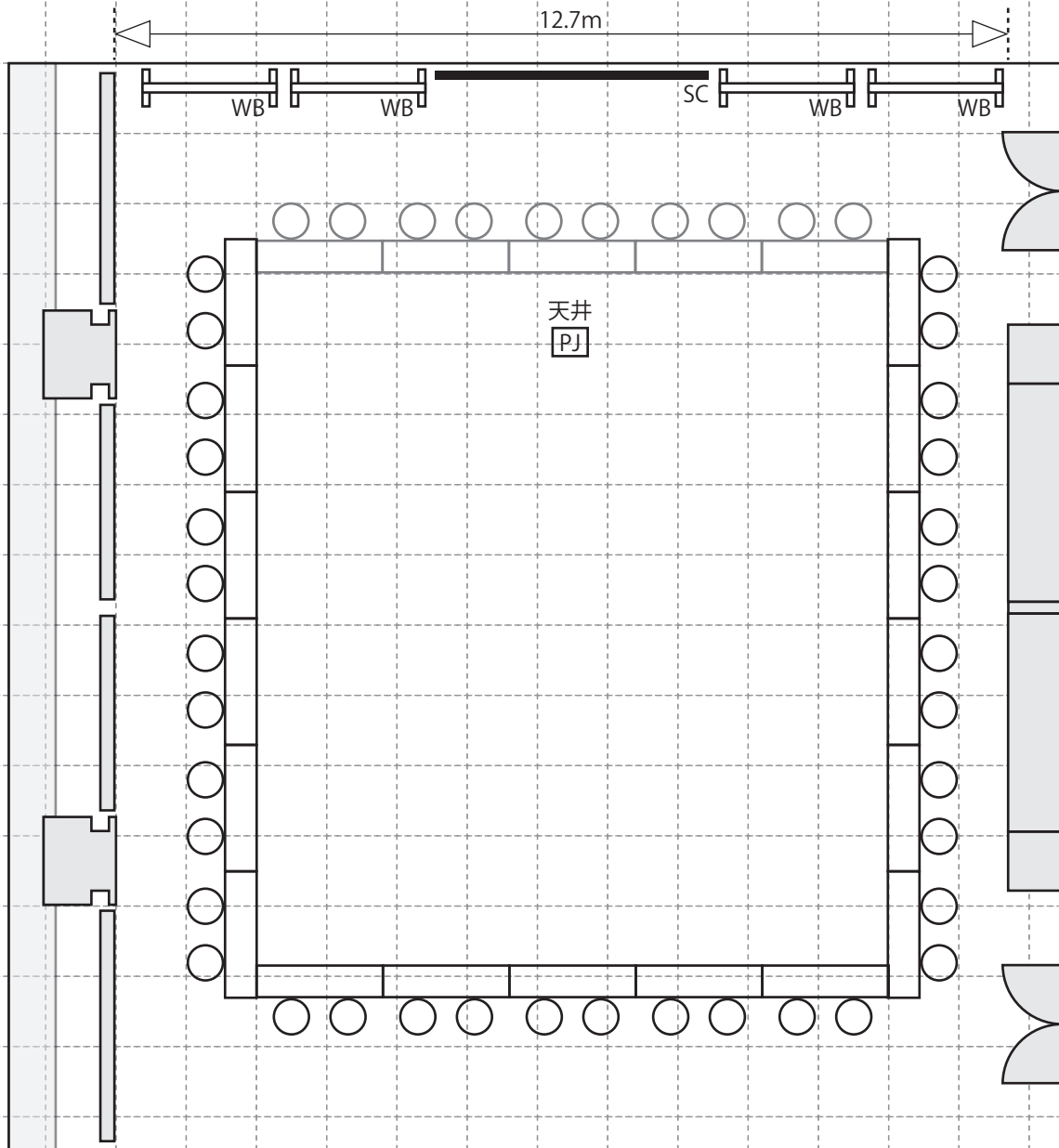

<口の字>

3名掛け 66名 (15名：18名)

2名掛け 44名 (10名：12名)

机：1,800×450mm

<コの字 (プロジェクター使用)>

3名掛け 51名 (15名：18名)

2名掛け 34名 (10名：12名)

机：1,800×450mm

PJ 映写距離：3,500mm (150型相当)

1マス=1m×1m  
(実寸：1cm×1cm)



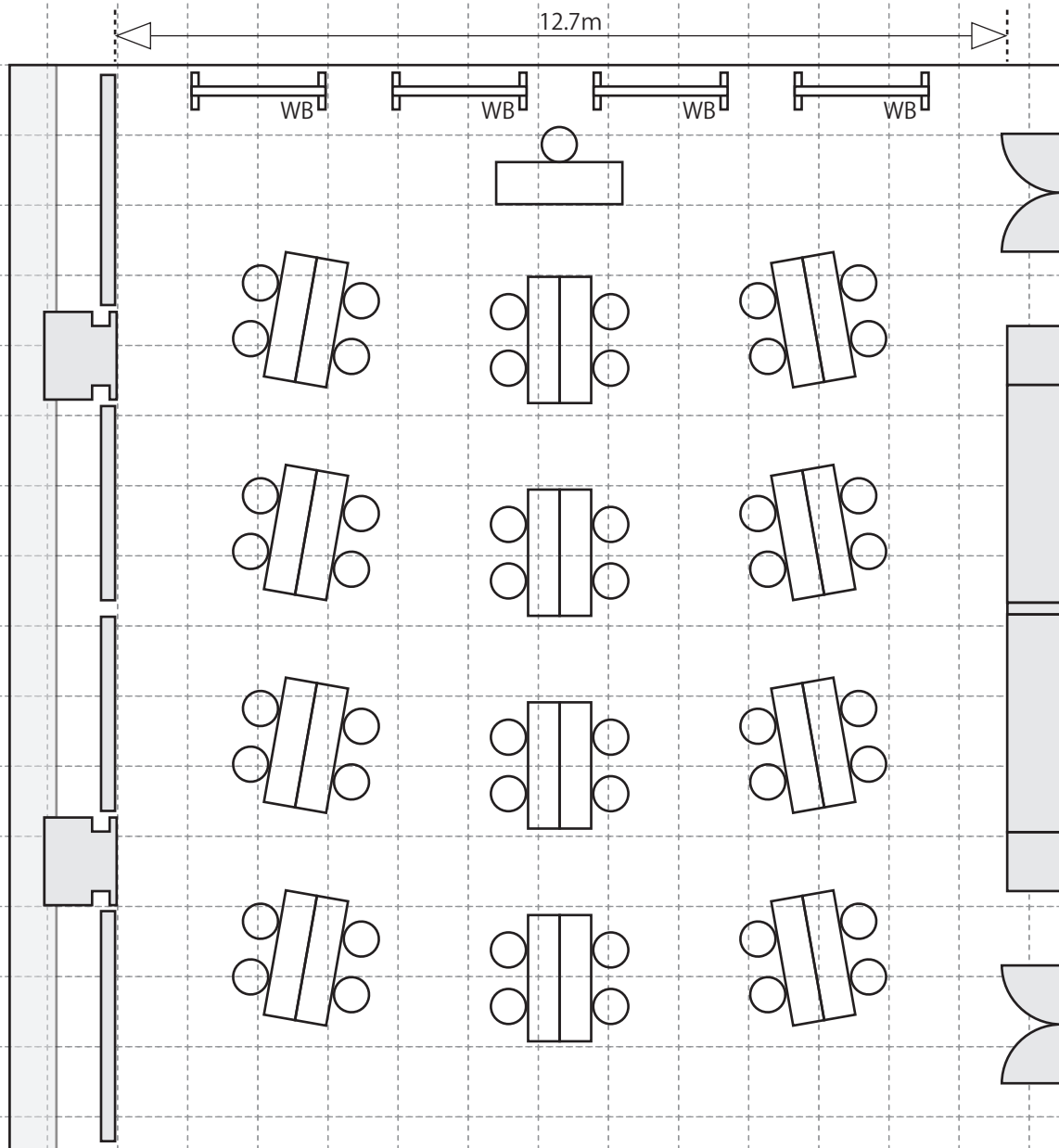

<I字島>

3名掛け 72名 (6名×12島)

2名掛け 48名 (4名×12島)

机：1,800×450mm

1マス=1m×1m  
(実寸：1cm×1cm)

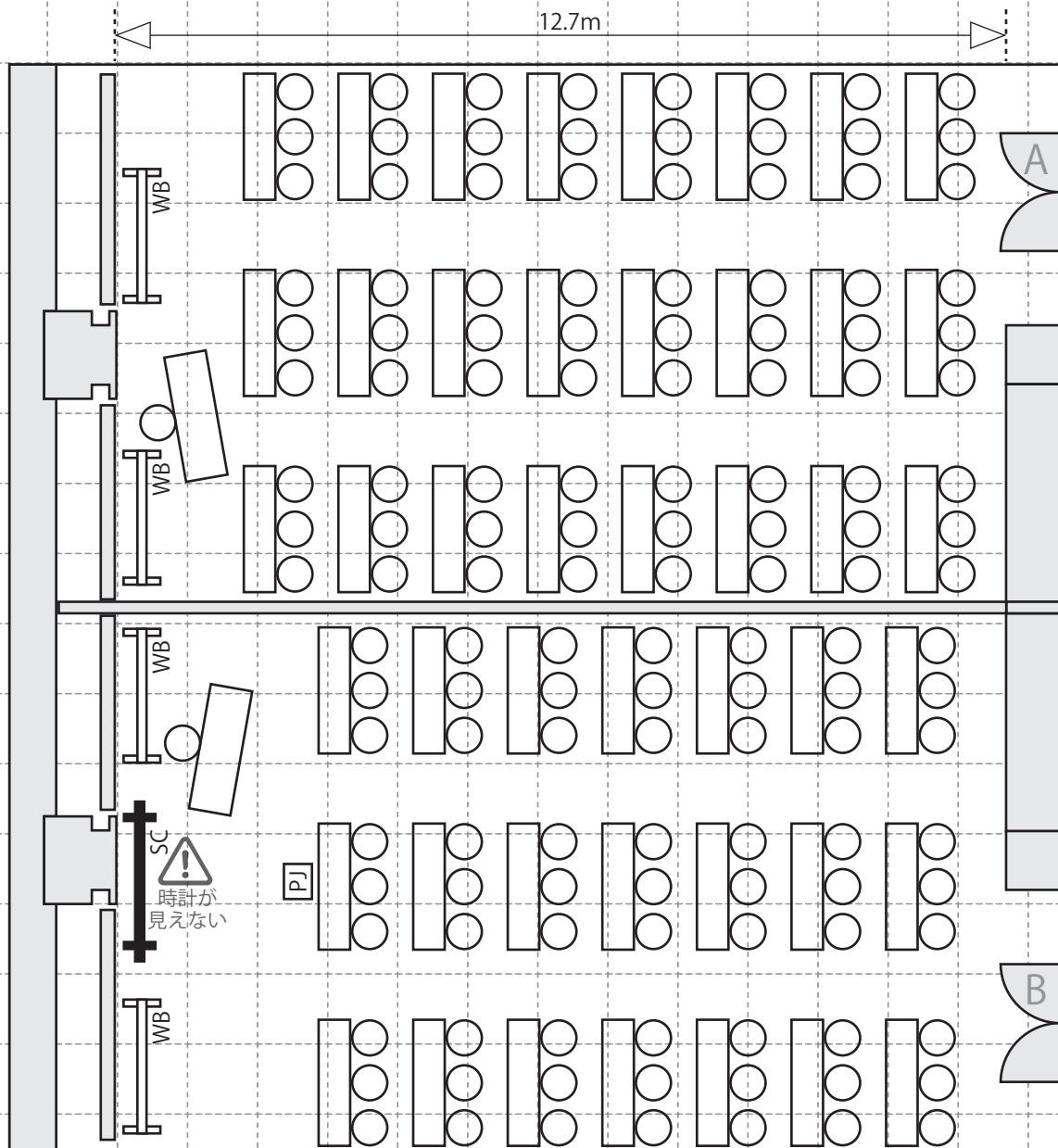

<スクール>

ABとも：3名掛け 72名 (9名×8列)

ABとも：2名掛け 48名 (6名×8列)

※両室合計で定員 120名まで

<スクール (プロジェクター使用)>

ABとも：3名掛け 63名 (9名×7列)

ABとも：2名掛け 42名 (6名×7列)

PJ 映写距離：2,000mm想定 (60型相当)

※両室合計で定員 120名まで

1マス=1m×1m  
(実寸：1cm×1cm)

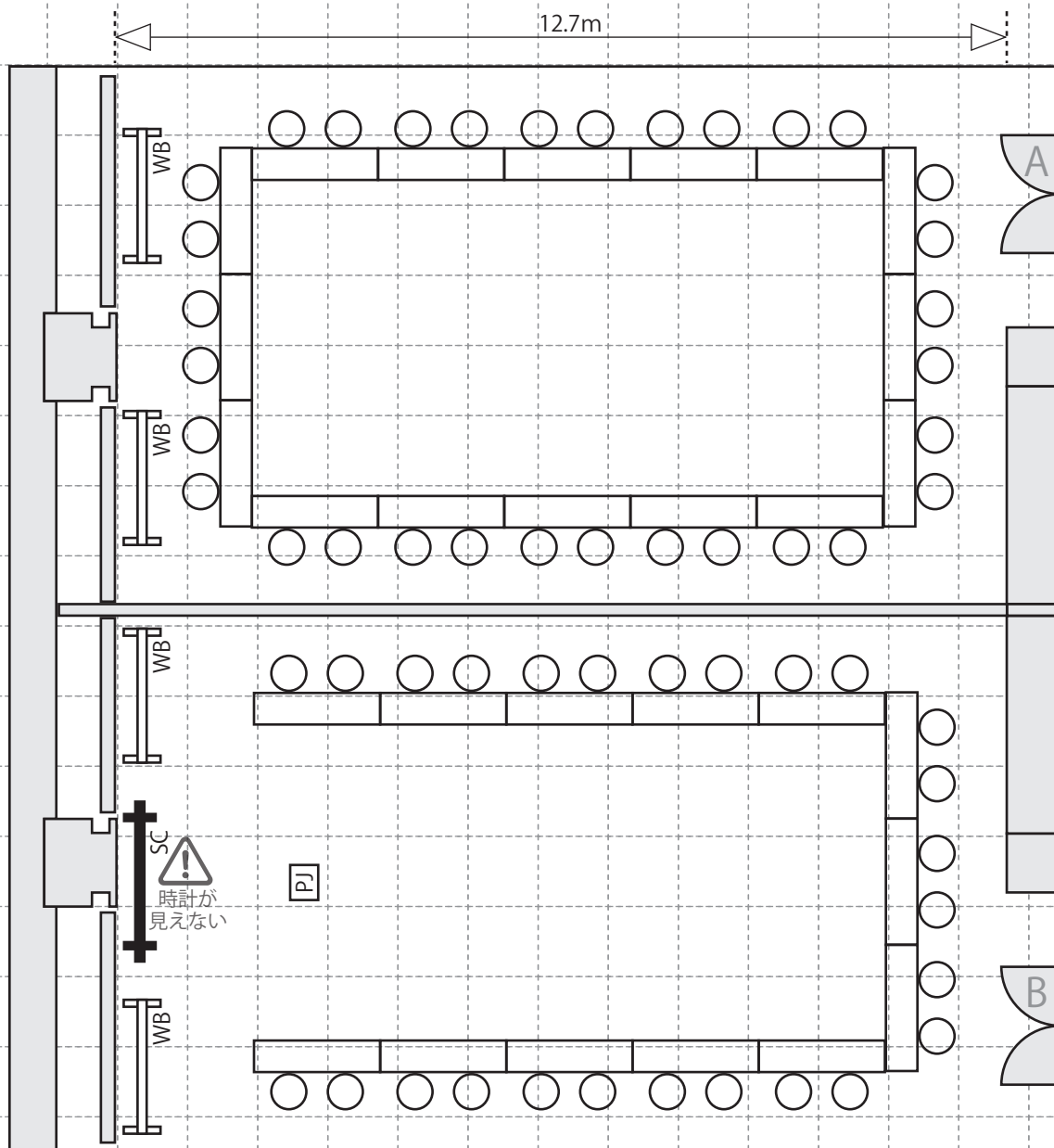

<口の字>

ABとも：3名掛け 48名 (9名：15名)

ABとも：2名掛け 32名 (6名：10名)

※両室合計で定員 120名まで

<コの字 (プロジェクター使用)>

ABとも：3名掛け 39名 (9名：15名)

ABとも：2名掛け 26名 (6名：10名)

PJ 映写距離：2,000mm想定 (60型相当)

※両室合計で定員 120名まで

1マス=1m×1m  
(実寸：1cm×1cm)

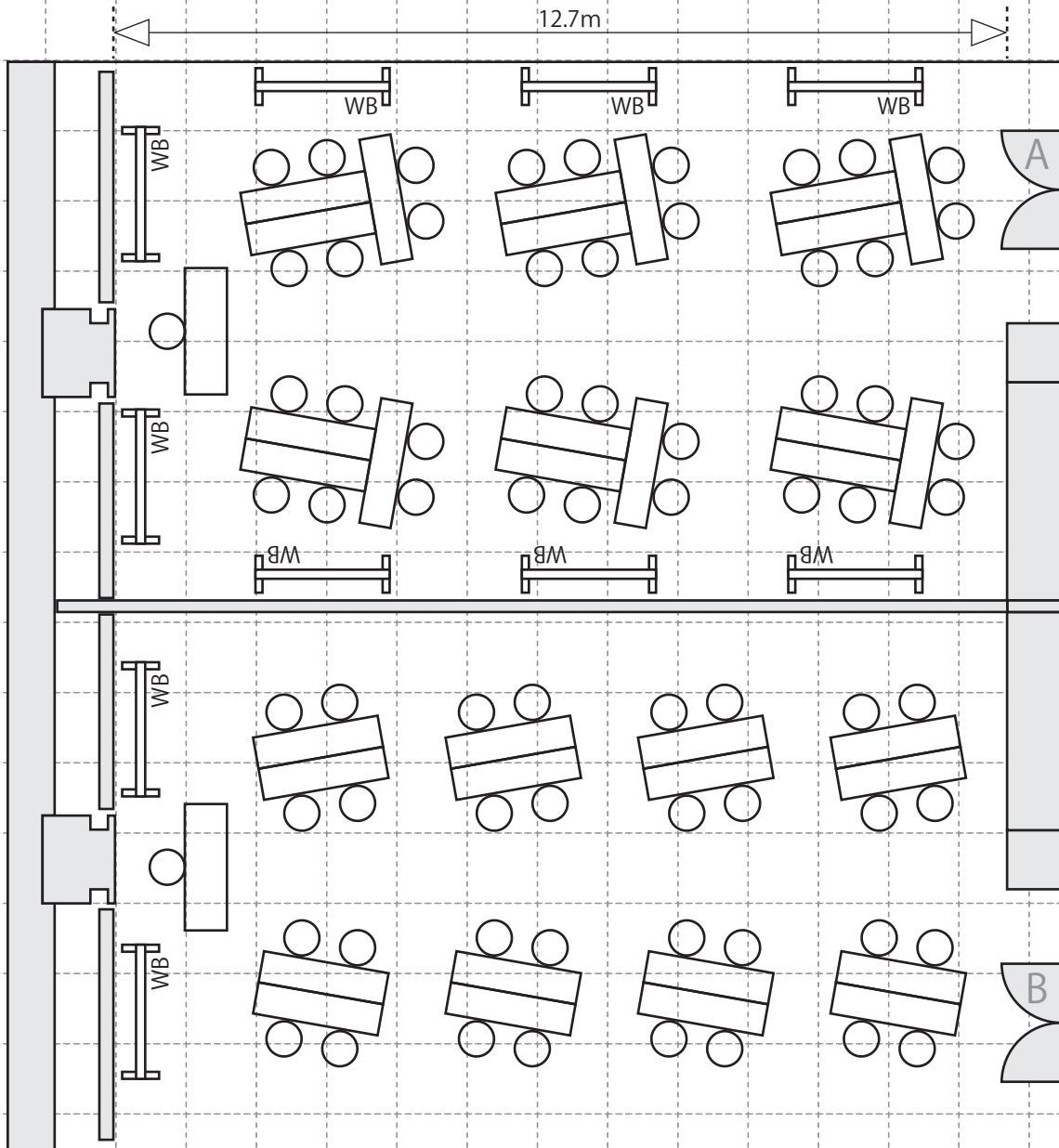

<T字島>

ABとも：3名掛け54名 (9名×6島)

ABとも：2名掛け36名 (6名×6島)

机：1,800×450mm

※両室合計で定員120名まで

<I字島>

ABとも：3名掛け48名 (6名×8島)

ABとも：2名掛け32名 (4名×8島)

机：1,800×450mm

※両室合計で定員120名まで

1マス=1m×1m  
(実寸：1cm×1cm)

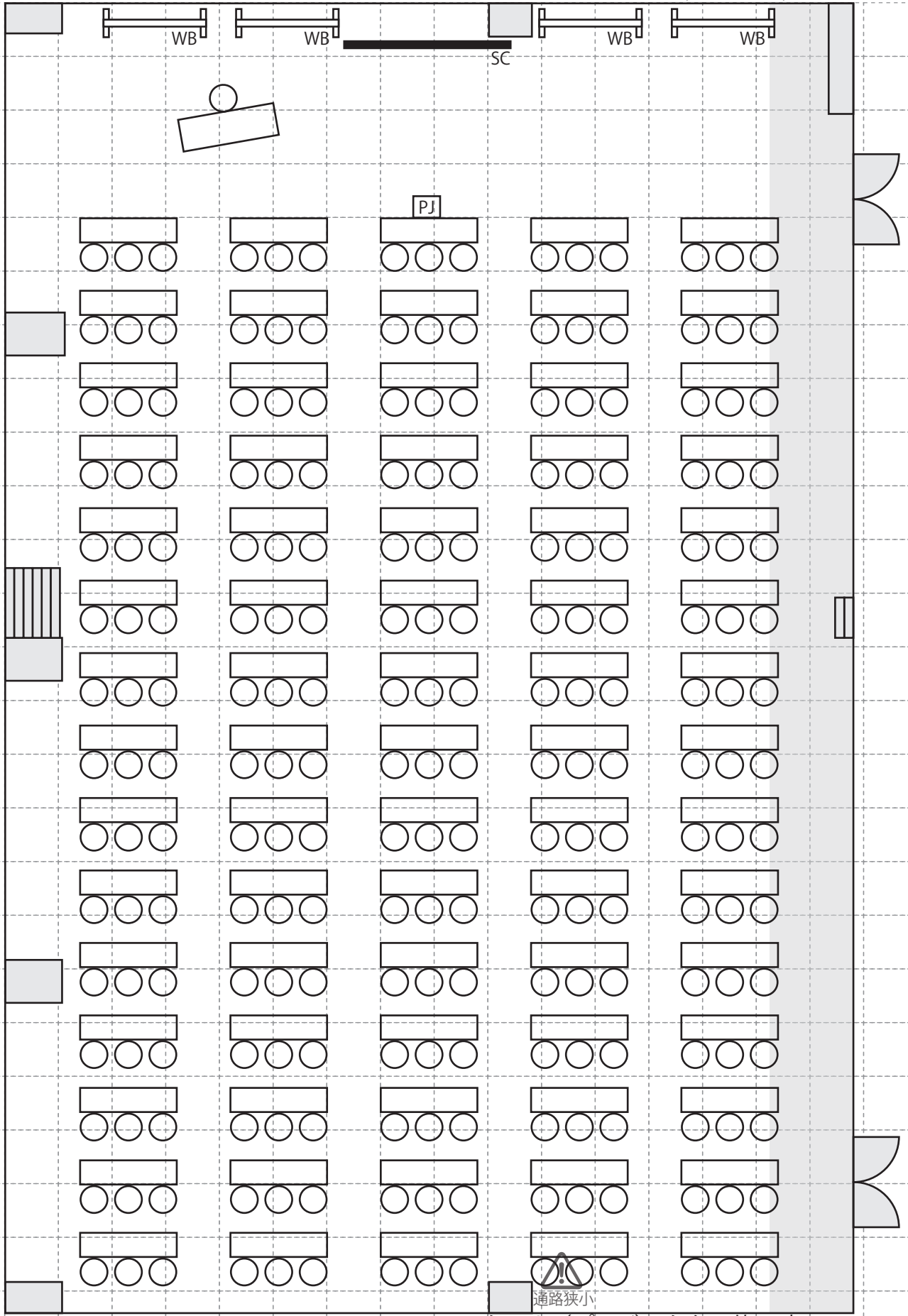

<スクール>

3名掛け 225名 (15名×15列)  
 2名掛け 150名 (10名×15列)  
 机：1,800×450mm

<スクール (プロジェクター使用時)>

3名掛け 222名 (15名×15列→1卓) 1m×1m  
 2名掛け 148名 (10名×15列(実)1卓) 1cm×1cm)  
 PJ映写距離：2,700mm想定 (80型相当)

研修室No.12 (15.8m×24.4m=385 m<sup>2</sup>) 口の字

天井高 2,450mm 天井高 2,100mm

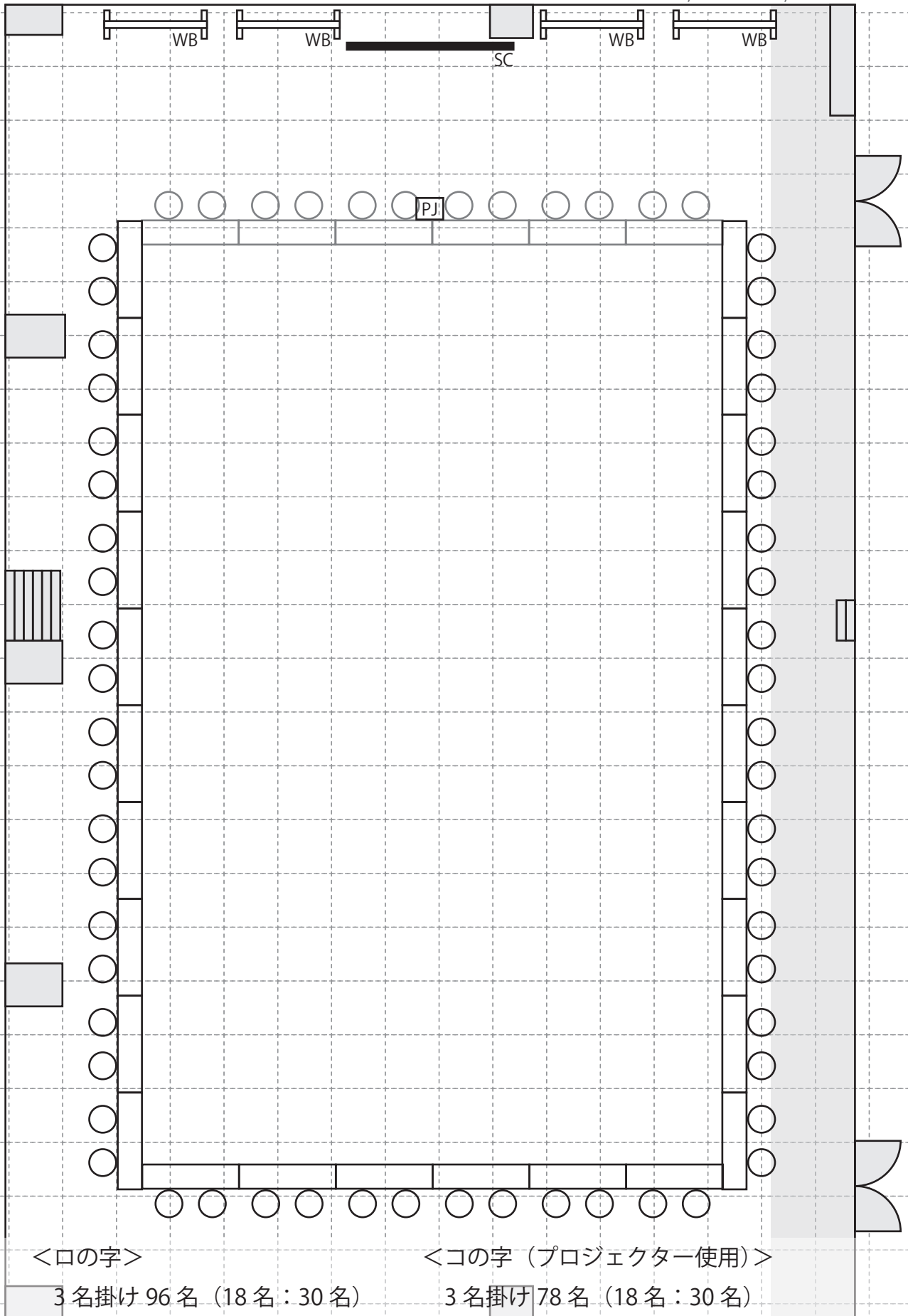

<口の字>

3名掛け 96名 (18名:30名)

2名掛け 64名 (12名:20列)

机: 1,800×450mm

<コの字 (プロジェクター使用)>

3名掛け 78名 (18名:30名)

2名掛け 52名 (12名:20名)

机: 1,800×450mm

1マス=1m×1m

PJ 映写距離: 2,700mm (80型相当) 寸: 1cm×1cm

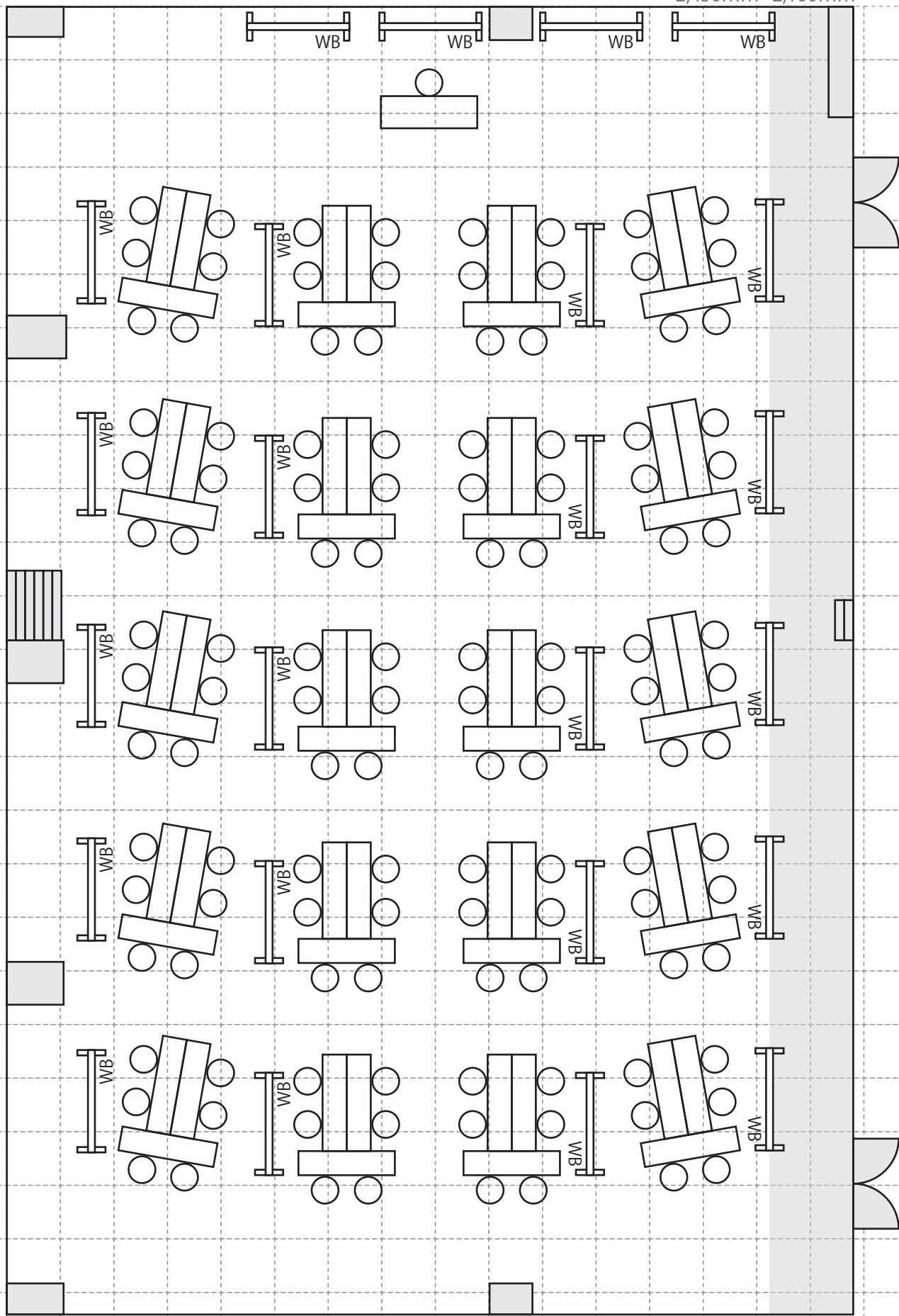

<T字島>

3名掛け 180名 (9名×20島)

机：1,800×450mm

1マス=1m×1m

(実寸：1cm×1cm)

2名掛け 120名 (6名×20島)

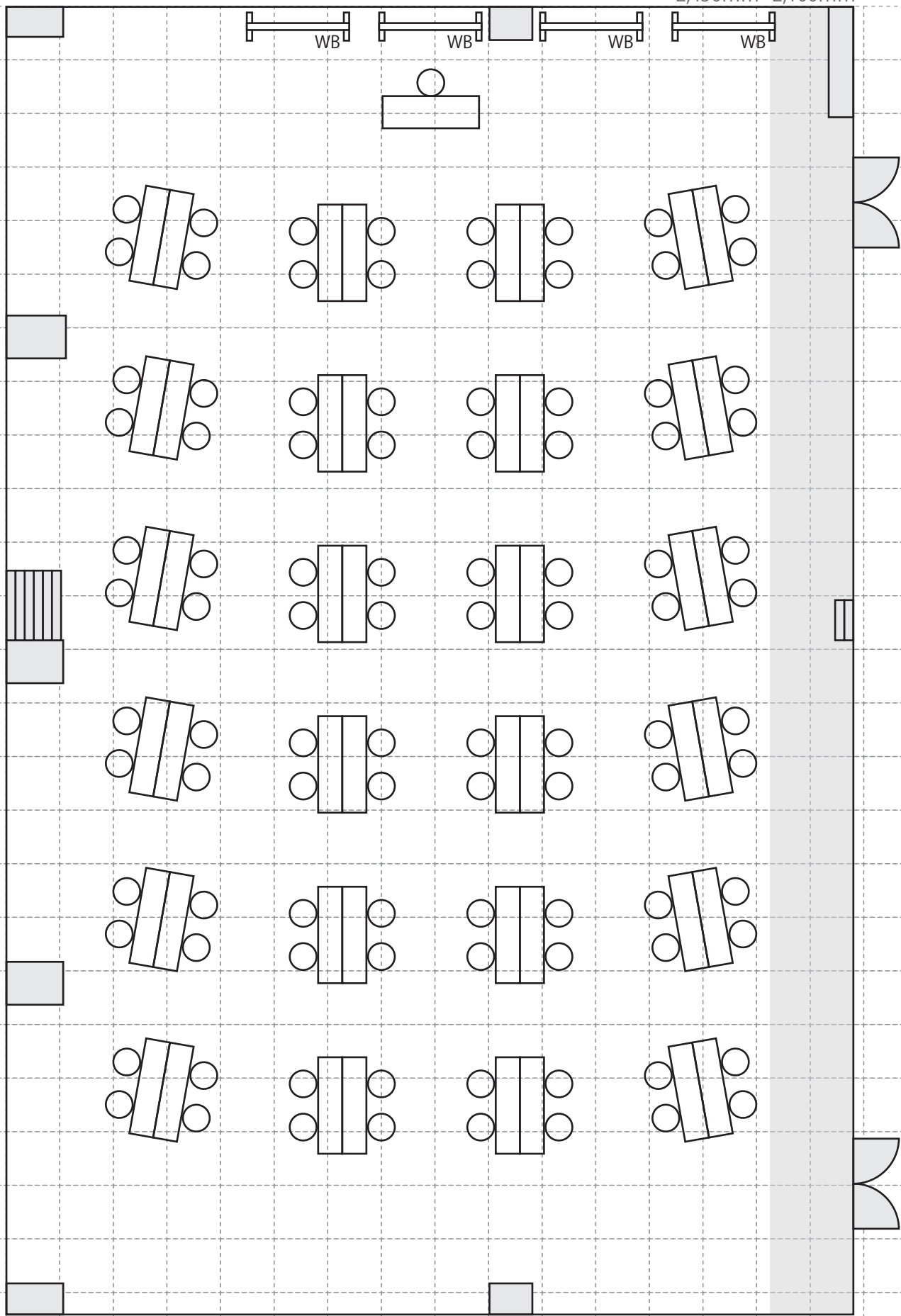

<I字島>

3名掛け 144名 (6名×24島)

2名掛け 96名 (4名×24島)

机：1,800×450mm

1マス=1m×1m

(実寸：1cm×1cm)

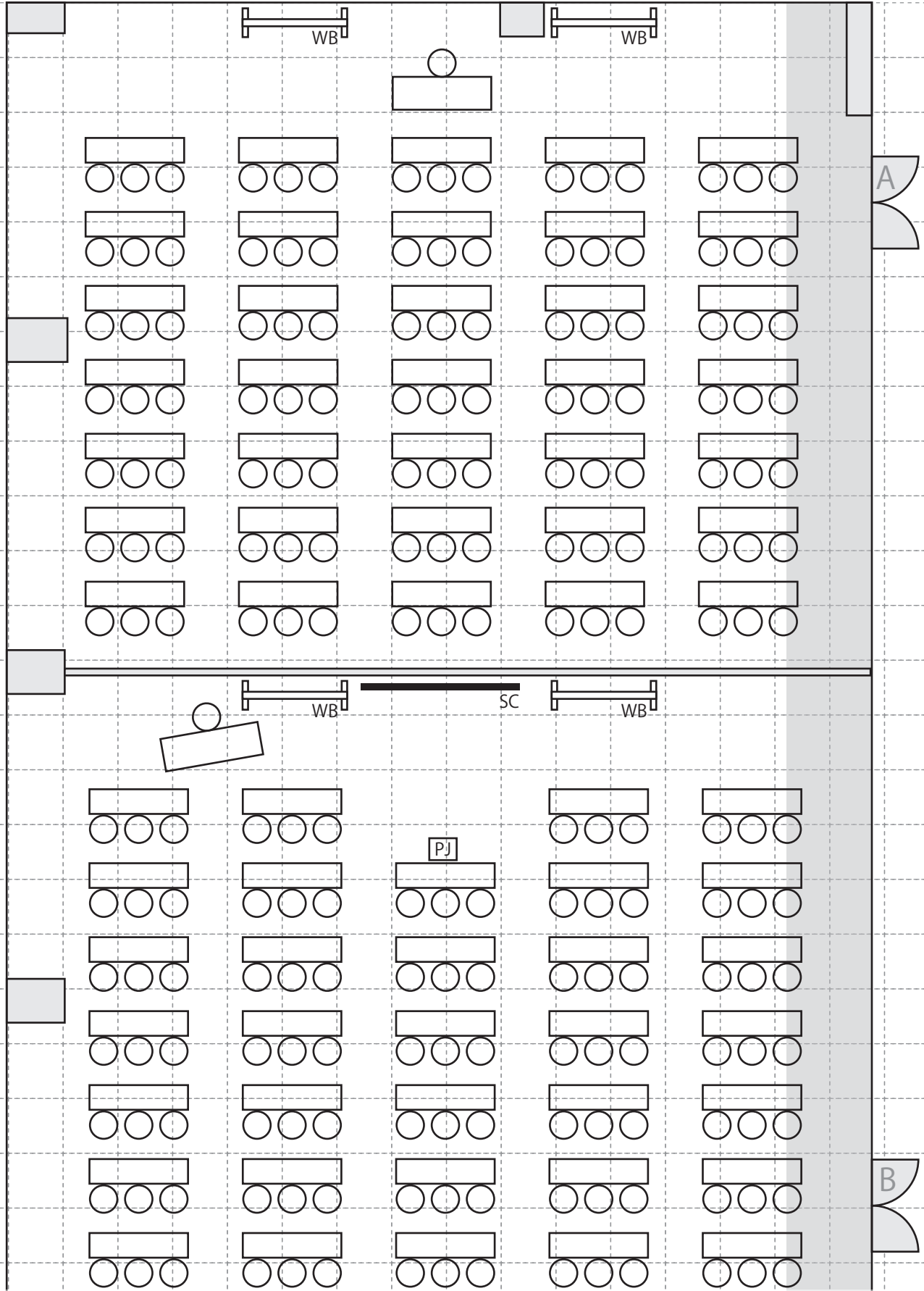

<スクール>

ABとも：3名掛け 105名 (15名×7列)

ABとも：2名掛け 70名 (10名×7列)

※各室定員 105名まで

<スクール (プロジェクター使用)>

ABとも：3名掛け 102名 (15名×7列-1卓)

ABとも：2名掛け 68名 (10名×7列-1卓)m

PJ 映写距離：2,700mm 想定 (80型相当)m × 1cm

※各室定員 105名まで

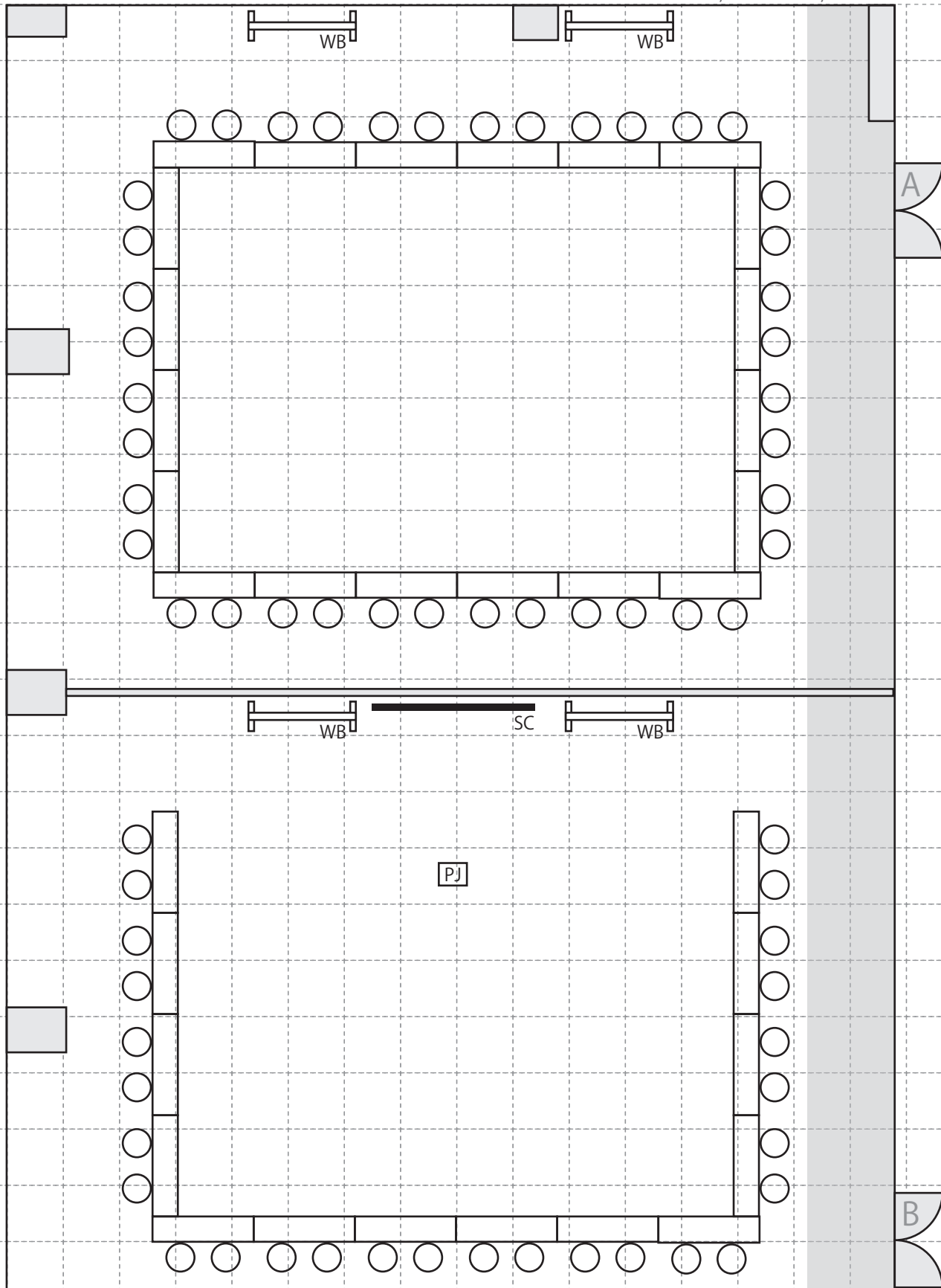

<口の字>

ABとも：3名掛け 60名 (12名：18名)  
 ABとも：2名掛け 40名 (8名：12名)  
 ※各室定員 105名まで

<コの字 (プロジェクター使用)>

ABとも：3名掛け 42名 (12名：18名)  
 ABとも：2名掛け 28名 (8名：12名) = 1m×1m  
 PJ 映写距離：2,700mm 想定 (80型相当) cm×1cm  
 ※各室定員 105名まで

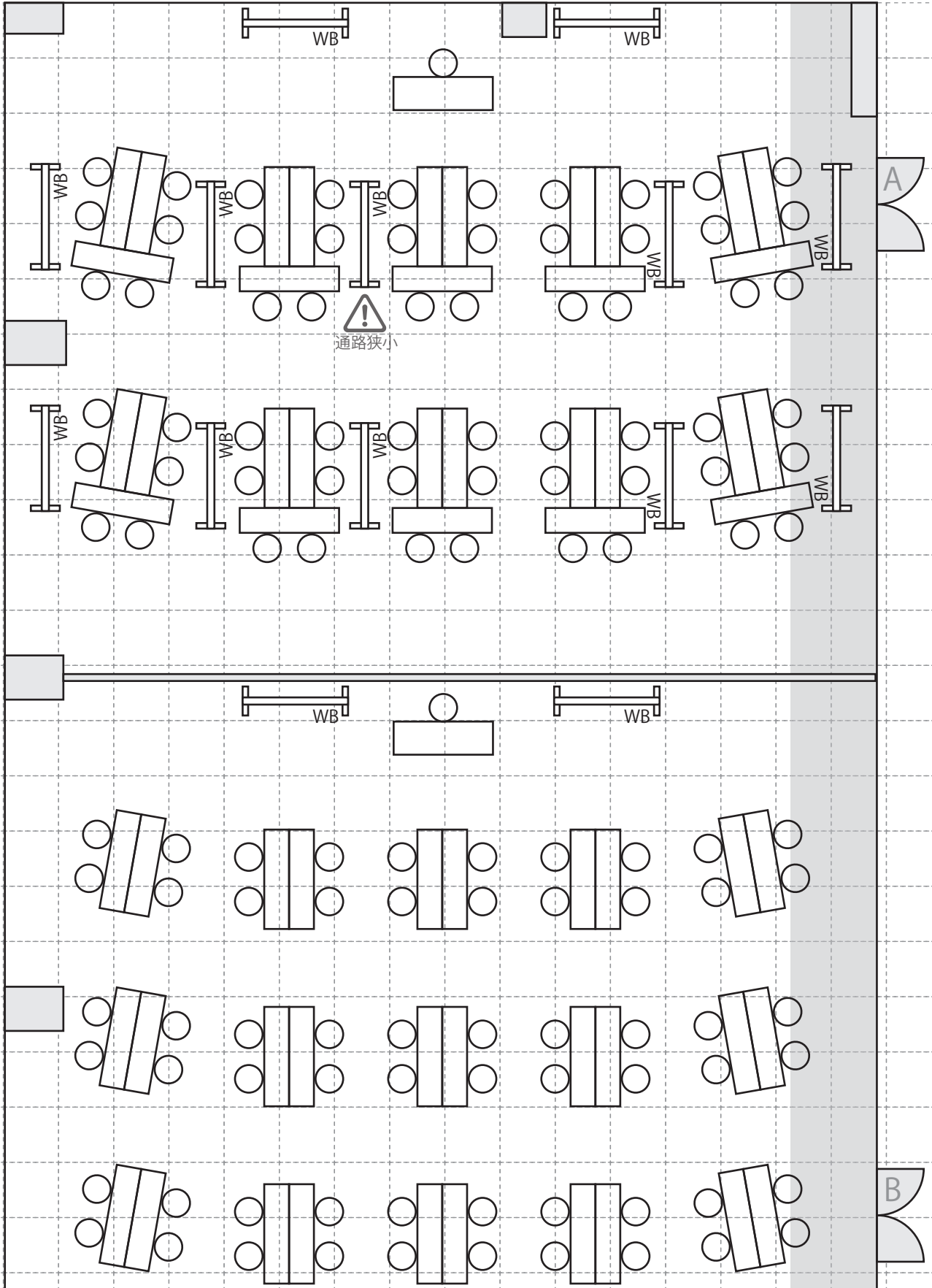

<T字島>

ABとも：3名掛け90名 (9名×10島)  
 ABとも：2名掛け60名 (6名×10島)  
 机：1,800×450mm  
 ※各室定員 105名まで

<I字島>

ABとも：3名掛け90名 (6名×15島)  
 ABとも：2名掛け60名 (4名×15島)×1m  
 机：1,800×450mm (実寸：1cm×1cm)  
 ※各室定員 105名まで

応接室 1 (3.7m×6.1m=20 m<sup>2</sup>)

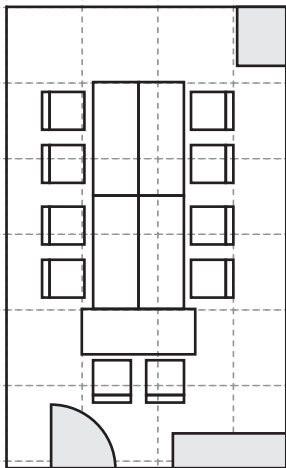

水仙の間 (4.9m×8.6m=40 m<sup>2</sup>)

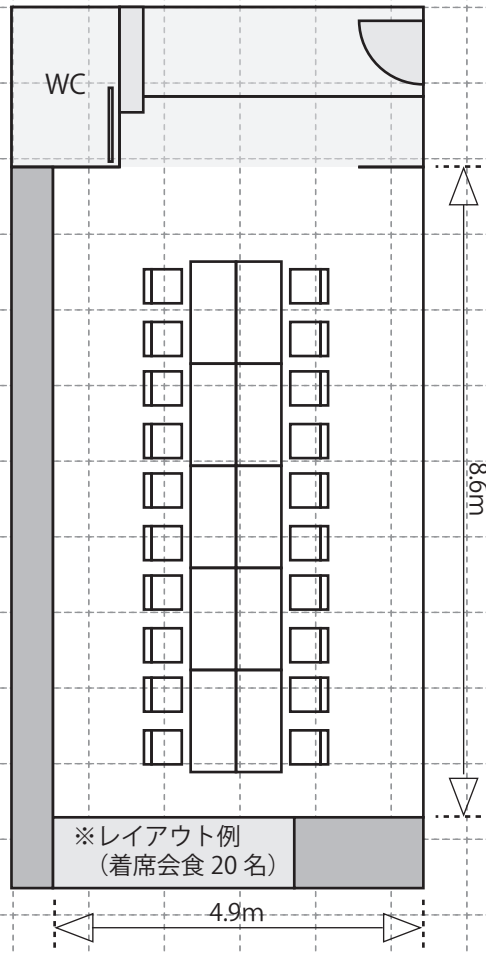

<スタイル別定員数>

着席会食：10～20名

1マス=1m×1m  
(実寸：1cm×1cm)

イベントルーム (10.2m×21.4m=218 m<sup>2</sup>)

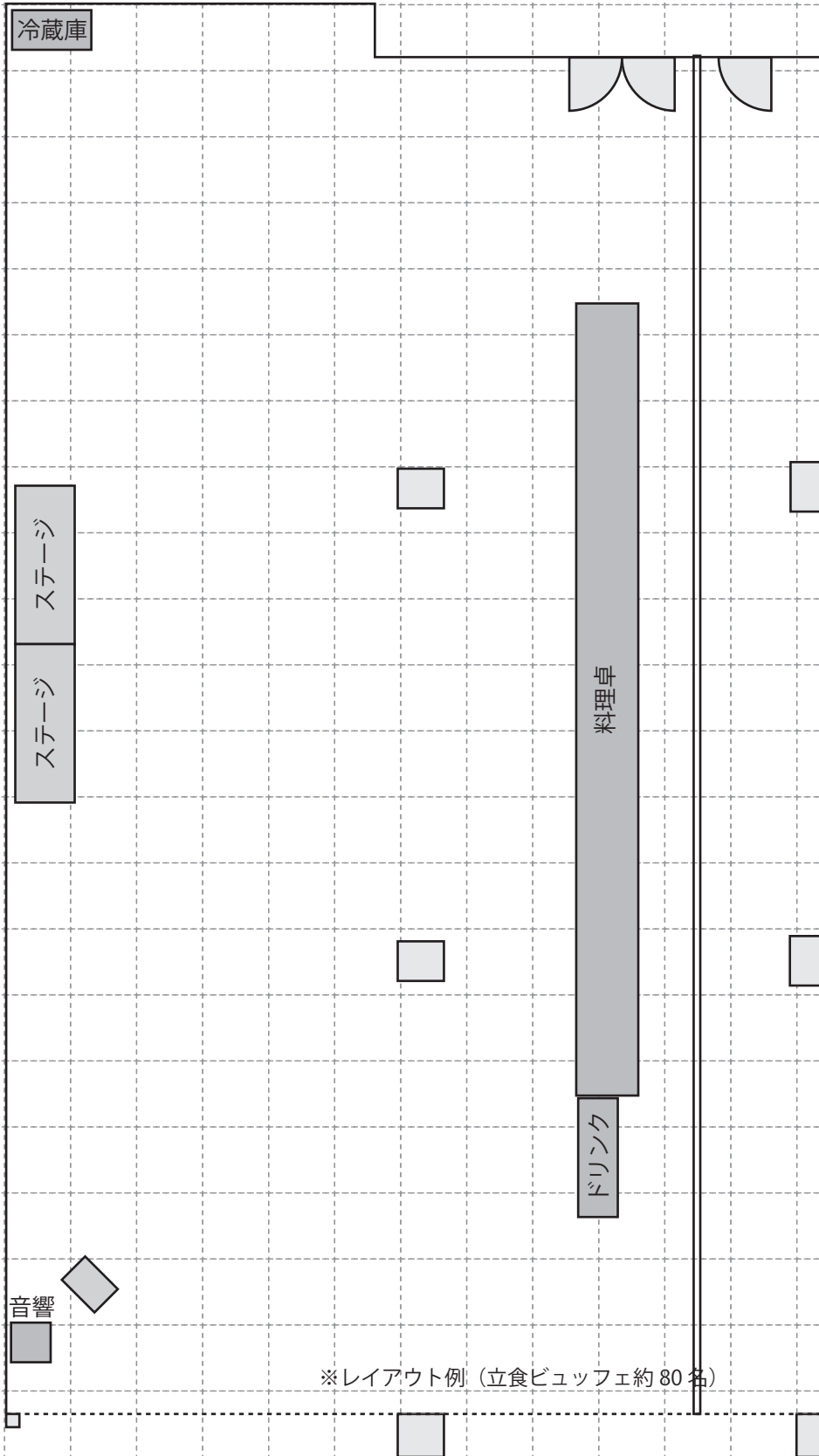

※レイアウト例 (立食ビュッフェ約 80 名)

<スタイル別定員数>

立食ビュッフェ：20～120名

着席会食：20～100名

1マス=1m×1m  
(実寸：1cm×1cm)